

SVENSKA  
SKYTTESPORTFÖRBUNDET

GEVÄRSSEKTIONENS  
REGELBOK  
NATIONELLT SKYTTE

Fastställd 2021-09-24

version 2021-10-17

## Innehåll

1	Allmänt .....	9
1.1	Gevärsskyttekort .....	9
1.2	Tävlingslicens.....	9
2	Säkerhet .....	10
2.1	Säkerhet allmänt .....	10
2.2	Hantering av gevär/kpist och ammunition .....	10
2.3	Ledning av skjutning .....	11
2.4	Skjutplatsers användning .....	11
2.5	Lån, köp och förvaring.....	11
2.5.1	Lagar och förordningar .....	11
2.5.2	Tillstånd för förvärv av gevär/kpist.....	11
2.5.3	Förvärv av ammunition .....	12
2.5.4	Utlåning av gevär/kpist .....	12
2.5.5	Ändring, reparation och skrotning av gevär .....	12
2.5.6	Förvaring och transport av gevär/kpist och ammunition .....	12
2.5.7	Förvaring i bostad .....	13
2.5.8	Förvaring vid resa.....	13
3	Tavlor och målmateriäl .....	14
3.1	Generellt – elektroniskt målmateriäl .....	14
3.2	Tavlor för luftgevär.....	14
3.3	Tavla för korthåll .....	14
3.4	Tavla för banskytte gevär 6,5 .....	14
3.5	Tavla för banskytte kpist .....	14
3.6	Fältskyttemål Korthåll .....	15
3.7	Fältskyttemål Gevär 6,5.....	16
3.8	Fältskyttemål Kpist .....	17
4	Gevär/kpist och ammunition .....	18
4.1	Måttspecifikationer gevär .....	18
4.1.1	Gevärspipa .....	19
4.1.2	Bakkappan.....	19
4.1.3	Stöd på gevär .....	19
4.2	Luftgevär.....	19
4.2.1	Stock.....	20

4.2.2	Lufttuber .....	20
4.2.3	Ammunition .....	20
4.2.4	Riktmedel .....	20
4.3	Korthållsgevär.....	21
4.3.1	Stock.....	21
4.3.2	Ammunition .....	21
4.3.3	Riktmedel .....	21
4.3.4	Korthållsgevär Kikarsikte.....	21
4.4	Gevär 6,5 .....	22
4.4.1	Stock.....	22
4.4.2	Mekanism.....	22
4.4.3	Tryck (avtryck).....	22
4.4.4	Ammunition .....	23
4.4.5	Riktmedel .....	23
4.4.6	Gevär Kikarsikte .....	23
4.5	Kpist.....	23
4.5.1	Tryck.....	24
4.5.2	Remfäste .....	24
4.5.3	Ammunition .....	24
4.5.4	Riktmedel .....	24
4.6	Vapenkontroll.....	24
4.6.1	SM och rikstävlingar.....	24
4.6.2	Övriga tävlingar .....	24
4.6.3	Åtgärda brister .....	24
4.6.4	Ska kontrolleras.....	24
4.6.5	Kan kontrolleras .....	25
4.7	Utrustningskontroll .....	26
5	Utrustning och kläder .....	26
5.1	Generella bestämmelser .....	26
5.2	Hörselskydd .....	26
5.3	Klädsel. ....	26
5.4	Jacka .....	26
5.5	Byxor.....	26
5.6	Handske .....	26

5.7	Mössa och skärm.....	26
5.8	Rem.....	27
5.9	Elektronisk utrustning .....	27
5.10	Kikare.....	27
5.11	Ståstativ.....	27
5.12	Skjutmatta .....	27
5.13	Vristkudde .....	27
5.14	Pall .....	27
5.15	Stöd.....	27
5.16	Bord .....	27
6	SM-tävlingar och övriga mästerskap.....	28
6.1	Översikt över mästerskapstävlingar.....	28
7	Tävlingsregler .....	30
7.1	Medhjälpare .....	30
7.2	Skott före eld och efter eld upphör.....	30
7.3	Ladda, patron ur och visitation .....	30
7.3.1	Visitation .....	30
7.3.2	Luftgevär .....	30
7.3.3	Korthåll.....	30
7.3.4	Gevär 6,5x55 modellerna m/96, CG 63, CG 80 och FSR 89. ....	31
7.3.5	Gevär 6,5x55 Sauer 200 STR. ....	31
7.3.6	Kpist.....	32
7.4	Skjutställningar.....	32
7.4.1	Banskytte luftgevär, korthållsgevär och gevär 6,5 .....	32
7.4.2	Banskytte Kpist.....	33
7.4.3	Fältskytte korthåll och 6,5.....	34
7.4.4	Fältskytte kpist .....	34
7.4.5	Särskilt tillstånd .....	34
7.5	Valörbestämning, tolkning och markering.....	34
7.5.1	Markering vid banskjutning. ....	34
7.5.2	Markering vid fältskjutning.....	36
7.5.3	Tolkning.....	36
7.5.4	Överträff - saknade skott .....	37
7.5.5	Färdigskjutning.....	38

7.5.6	Omskjutning .....	38
7.6	Särskiljning/särskjutning .....	39
7.6.1	Banskytte individuell särskiljning .....	39
7.6.2	Korthåll, gevär och kpist.....	39
7.6.3	Luftgevär .....	39
7.6.4	Banskyttemästerskap, särskjutning .....	39
7.6.5	Banskytte lagtävling, särskiljning .....	40
7.6.6	Fallmål särskiljning/särskjutning.....	40
7.6.7	Fallmål lagtävling, särskiljning.....	40
7.6.8	Fältskytte.....	40
7.6.9	Individuell särskiljning.....	40
7.6.10	Fältskyttemästerskap, särskjutning .....	40
7.6.11	Fältskytte lagtävling, särskiljning .....	41
7.7	Bestämmelser Skidskytte .....	41
8	Tävlingsprogram och kommandon grund och final .....	42
8.1	Luftgevär sittande .....	42
8.1.1	Mästerskapsprogram vid SM Veteran-SM och Distriktsmästerskap .....	42
8.1.2	Skjutprogram.....	42
8.1.3	Kommandoserier.....	42
8.2	Luftgevär stående.....	42
8.2.1	Mästerskapsprogram vid SM, Junior-SM, Veteran-SM och Distriktsmästerskap.....	42
8.2.2	Skjutprogram.....	42
8.2.3	Kommandoserier.....	43
8.3	Luftgevär fallmålsskytte .....	44
8.3.1	Mästerskapsprogram vid SM, Junior-SM, RM och Distriktsmästerskap.....	44
8.3.2	Skjutprogram.....	44
8.3.3	Kommandoserier.....	46
8.4	Korthåll liggande.....	48
8.4.1	Mästerskapsprogram vid SM, Veteran-SM, Junior-SM och Distriktsmästerskap.....	48
8.4.2	Alternativt mästerskapsprogram vid SM, Veteran-SM, Junior-SM och Distriktsmästerskap.....	48
8.4.3	Skjutprogram.....	48
8.4.4	Regler Korthåll Kikarsikte Liggande (KKiL) .....	49
8.4.5	Kommandoserier.....	50

8.5	Korthåll ställningar .....	51
8.5.1	Mästerskapsprogram vid SM, Veteran-SM, Junior-SM och distriktsmästerskap .....	51
8.5.2	Alternativt mästerskapsprogram vid SM, Veteran-SM, Junior-SM och distriktsmästerskap .....	51
8.5.3	Skjutprogram.....	51
8.5.4	Kommandoserier.....	52
8.6	Korthåll fält .....	53
8.6.1	Mästerskapsprogram vid SM, Veteran-SM och Junior-SM.....	53
8.6.2	Skjutprogram.....	53
8.6.3	Markering.....	53
8.6.4	Inskjutning.....	53
8.6.5	Regler Korthåll Kikarsikte Fält (KKiF).....	53
8.6.6	Kommandoserier.....	54
8.7	Gevär 6,5 liggande.....	55
8.7.1	Mästerskapsprogram vid SM, Veteran-SM och distriktsmästerskap. ....	55
8.7.2	Alternativt mästerskapsprogram vid SM, Veteran-SM och distriktsmästerskap samt mästerskapsprogram för JSM. ....	55
8.7.3	Skjutprogram.....	55
8.7.4	Regler Gevär Kikarsikte Liggande (GKiL) .....	55
8.7.5	Kommandoserier.....	56
8.8	Gevär 6,5 ställningar .....	60
8.8.1	Mästerskapsprogram vid SM, Veteran-SM och distriktsmästerskap .....	60
8.8.2	Alternativt mästerskapsprogram vid SM, Veteran-SM och distriktsmästerskap samt mästerskapsprogram vid JSM .....	60
8.8.3	Skjutprogram.....	60
8.8.4	Kommandoserier.....	60
8.9	Gevär 6,5 fältskytte .....	64
8.9.1	Mästerskapsprogram vid SM, Veteran-SM och Junior-SM.....	64
8.9.2	Skjutprogram.....	64
8.9.3	Regler Gevär Kikarsikte Fältskytte (GKiF).....	64
8.9.4	Kommandoserier.....	65
8.10	Kpist liggande .....	66
8.10.1	Mästerskapsprogram vid SM, Veteran-SM och distriktsmästerskap .....	66
8.10.2	Alternativt mästerskapsprogram vid SM, Veteran-SM och distriktsmästerskap .....	66

8.10.3	Skjutprogram.....	66
8.10.4	Kommandoserier.....	67
8.11	Kpist ställningar .....	69
8.11.1	Mästerskapsprogram vid SM, Veteran-SM och distriktsmästerskap .....	69
8.11.2	Alternativt mästerskapsprogram vid SM, Veteran-SM och distriktsmästerskap .....	69
8.11.3	Skjutprogram.....	69
8.11.4	Kommandoserier.....	70
8.12	Kpist fältskytte.....	72
8.12.1	Mästerskapsprogram vid SM, Veteran-SM och RM .....	72
8.12.2	Skjutprogram.....	72
8.12.3	Kommandoserier.....	73
8.13	Skidskytte .....	74
8.13.1	Skjutprogram.....	74
8.14	Tvågrensskytte – Löpning/skytte .....	74
8.14.1	Skjutprogram.....	74
8.15	Propagandaskytte.....	74
8.15.1	Skjutprogram.....	74
9	Tävlingsjury .....	75
10	Diskvalifikation, klagomål och protest.....	75
10.1	Tillrättavisning .....	75
10.2	Varning .....	75
10.3	Diskvalifikation .....	75
10.4	Upprättelse.....	76
10.4.1	Protest.....	76
10.4.2	Klagomål.....	76
11	Doping och droger .....	76
12	Incidenter och olyckshändelser .....	76
12.1	Utredning.....	76
12.2	Rapport.....	77
12.2.1	Vid incidenter .....	77
12.2.2	Vid vapensprängning.....	77
13	Klasser och märken .....	78
13.1	Klasstillhörighet.....	78
13.1.1	Allmänt.....	78

13.1.2	Klassificeringstidpunkt .....	78
13.2	Prestationsklass .....	78
13.3	Åldersklasser.....	79
13.4	Regler för klassindelning .....	79
13.4.1	<i>Tävling/serie som går över klassificeringsdatum</i> .....	79
13.4.2	<i>Kompetensfordringar</i> .....	79
13.4.3	Uppflyttning .....	79
13.4.4	Nerflyttning .....	80
13.4.5	Högre/svårare eller lägre klass. ....	80
13.4.6	Felklassad .....	80
13.4.7	Elit.....	80
13.4.8	Fler klasser .....	80
13.4.9	Andra program .....	80
13.5	Skidskyttmärke .....	81
13.5.1	Märkeskompetenser Juniorskidskyttmärke.....	81
13.5.2	Märkeskompetenser Skidskyttmärke .....	81
13.6	Tvågrensmärke .....	81
13.6.1	Märkeskompetenser för Tvågrensmärke .....	81
13.7	Musketörmärket.....	81
13.8	Riksskyttetävlingsmedalj .....	82
13.9	Mästarmärke .....	82
13.10	Årtalsmärke och årtalsstjärna .....	82
13.11	Klass- och märkeskompetenser banskytte.....	83
13.11.1	Klass- och märkeskompetenser luftgevär.....	83
13.11.2	Klass- och märkeskompetenser korthåll bana.....	85
13.11.3	Klass- och märkeskompetenser gevär 6,5 bana .....	86
13.11.4	Klass- och märkeskompetenser kpist bana.....	87
13.11.5	Riksmedalj bana .....	87
13.12	Klass- och märkeskompetenser fältskytte .....	89
13.12.1	Lathund för att beräkna kompetenskrav i fältskjutning .....	90
13.13	Märken/Medaljer .....	91
14	Ändringar och rättelser .....	94



# 1 Allmänt

## 1.1 Gevärsskyttekort

- a) Gevärsskyttekort är obligatoriskt vid all tävlingsverksamhet för alla som under året fyller 15 år eller mer och dessutom för den som *under året fyller 13 år eller mer och* deltar i SM eller RM.
- b) **Undantag** gäller för skyttar som endast deltar i den egna föreningens verksamhet, utan att andra föreningars skyttar är inbjudna, samt för deltagare i arrangemang med rekryterings och propagandasyfte för allmänheten. Undantag gäller också för deltagande i hemmabanetävlingarna Skyttiaden luftgevär, Svenska Dagbladets Riksskytte gevär 6,5/korthåll, samt Värmlandsserien kpist. För Skol-SM gäller egna regler enligt inbjudan.
- c) **Skyttekort erhålles** efter genomfört godkänt prov och betald avgift. Skyttekort Gevär gäller för Luftgevär, Korthåll och Gevär 6,5. Skyttekort Kpist gäller endast för Kpist. Kortet gäller tills vidare och innebär att skytten har godkänd kunskap i grundläggande säkerhetskrav för skytte.
- d) **Prov** för gevärsskyttekort får avläggas tidigast det år skytten fyller 13 år.

## 1.2 Tävlingslicens

- a) Tävlingslicens är obligatorisk vid all tävlingsverksamhet för alla som under året fyller 15 år eller mer och dessutom för den som *under året fyller 13 år eller mer och* deltar i SM eller RM.
- b) **Undantag** gäller för skyttar som endast deltar i den egna föreningens verksamhet, utan att andra föreningars skyttar är inbjudna, samt för deltagare i arrangemang med rekryterings och propagandasyfte för allmänheten. Undantag gäller också för deltagande i Skol-SM gevär 6,5/korthåll, samt hemmabanetävlingarna Skyttiaden luftgevär, Svenska Dagbladets Riksskytte gevär 6,5/korthåll, samt Värmlandsserien kpist.
- c) **Utländska medborgares deltagare i tävling.** Arrangör har rätt att bjuda in utländska medborgare utan krav på skyttekort och tävlingslicens.
- d) **Tävlingslicens löses** genom att betala fastställd avgift via Tävlingskalendern, eller Bankgiro, till SvSF och den gäller för kalenderår. Skytt måste inneha gevärsskyttekort för att lösa tävlingslicens.
- e) **Deltagande utan tävlingslicens** innebär disciplinpåföljd med antingen varning, diskvalificering eller uteslutning.
- f) **Mer detaljinformation** om Tävlingslicens finns i Allmänna bestämmelser.

## 2 Säkerhet

### 2.1 Säkerhet allmänt

Var och en som deltar i skjutningar ansvarar för att allt görs för att förebygga skador och olyckor. Den som utser personal i ledning för tävling eller annan skjutning ska kontrollera att denna personal har kunskaper och erfarenhet för uppdraget beträffande säkerheten samt bereds tid att genomföra erforderliga säkerhetsåtgärder.

Alla som deltar i skjutning ska känna till och iaktta följande:

### 2.2 Hantering av gevär/kpist och ammunition

- a) Den som hanterar gevär/kpist och ammunition, måste känna till dess funktion och bestämmelser för hantering.
- b) Hemmaladdning får endast ske för eget bruk. Vid laddning ska aktuell laddtabell noga följas för att undvika för högt gastryck, vilket kan orsaka vapensprängning.
- c) I mausersystem m/96 och korthållsgevär får aldrig annat slutstycke än det som tillhör geväret användas.
- d) Gevär/kpist får inte lämnas utan tillsyn.
- e) När gevär/kpist hanteras och inte ligger i väska eller fodral, ska pipan alltid peka i ofarlig riktning.
- f) Provriktning får endast ske på skjutplats eller angiven plats mot mål eller kulfång.
- g) Laddning, riktövning eller liknande får inte ske på skjutplatsen då någon finns framför denna.
- h) Det är förbjudet att rikta ett gevär eller en kpist mot någon.
- i) Skytt ska före skjutning kontrollera att loppet är torrdraget och fritt från främmande föremål.
- j) Skytt ska göra patron ur och kontrollera patronläge/pipans lopp när eldavgång inträffat, patron inte går in normalt i patronläget, svag knall hörs vid avfyrning, eller misstanke finns att t.ex. jord eller snö kommit in i patronläge/pipans lopp.
- k) Gevär/kpist får endast laddas när skjutledaren kommenderat "Ladda".
- l) När kula, ammunition eller magasin vidrör gevär eller kpist räknas de som laddade.
- m) Vid uppehåll i skjutningen ska laddat gevär/kpist säkras. Alternativt kan på gevär slutstycket öppnas och föras i bakre läge, eller på luftgevär spärrarmen eller laddluckan öppnas.
- n) Laddat gevär/kpist får ej lämnas kvar på eller förflyttas från skjutplatsen.
- o) Säkerhetspropp alternativt säkerhetslina ska alltid sitta i patronläget och vara synlig utanför patronläget på gevär 6,5, kpist, korthållsgevär och luftgevär då skjutmoment ej pågår. Om säkerhetslina används, ska den nå genom hela loppet och även vara synlig framför mynningen. Undantag: Vid fältskjutning gevär 6,5 får säkerhetspropp/lina tas ur efter genomförd visitation.
- p) Säkerhetsmagasin ska alltid vara monterat i Sauer-gevär 6,5 mm, då skjutmoment ej pågår.
- q) Säkringsmagasin av typen BO-MAG kan ersätta säkerhetsmagasin och säkerhetspropp/lina i Sauer-gevär 6,5 mm.

**Skyttets Gyllene Regel:  
Betrakta alltid ett vapen som laddat**

## **2.3 Ledning av skjutning**

- a) Skjutledare ska alltid vara utsedd. Den som ensam bedriver skjutning är sin egen skjutledare.
- b) Skjutledare ska känna till var sjukvårdsmaterial finns, samt hur sjuktransport tillkallas.
- c) Skjutledare ska se till att hörselskydd används.
- d) Skjutledaren ska leda skjutningen och se till att skjutbanans säkerhetsföreskrifter följs.
- e) Skjutledare är ansvarig för att gevär/kpist visiteras efter skjutning, för att säkerställa att patron ur gjorts. Till sin hjälp kan skjutledare ha utsedda kontrollanter.
- f) Om skjutningen av säkerhetsskäl omedelbart behöver avbrytas, kommenderar den som upptäckt faran "Avbryt skjutningen". Samtliga ska då omedelbart avbryta pågående skjutning.

## **2.4 Skjutplatsers användning**

- a) Fältskjutning får bara ske på avlyst mark.
- b) På civila skjutbanor får skjutning endast ske om de är besiktigade och tillstånd för skjutning har lämnats av polismyndighet.
- c) Endast patronvis eld får skjutas med kpist. Vid banskytte kpist i knästående och stående ställning, får magasin endast fyllas på med en patron.
- d) Lokala bestämmelser framgår av skjutbaneinstruktion, som ska vara anslagen vid skjutbanan.
- e) För mer ingående information om säkerhetsbestämmelser hänvisas till Säkerhetsbestämmelser Civilt Skytte (SäkB). Finns alltid tillgänglig i senaste version, via SvSF hemsida under Regler och bestämmelser.

## **2.5 Lån, köp och förvaring**

### **2.5.1 Lagar och förordningar**

Vapenlagen, Vapenförordningen och Rikspolisstyrelsens föreskrifter och allmänna råd reglerar tillstånd att inneha vapen och ammunition samt bland annat förvaring och lån.

Från 2010-09-01 gäller Vapenlagen (VL) SFS 1996:67 med lag om ändring av VL: t.o.m. SFS 2015:448.

Vapenförordningen (VF) SFS 1996:70 samt förordning om ändring av VF: t.o.m. SFS 2015:533.

Från 2009-06-01 gäller Rikspolisstyrelsens (RPS) föreskrifter och allmänna råd FAP 551-3 - RPSFS 2009:13 samt för större organisationer och vapenhandlare FAP 556-2 – RPSFS 2005:4.

För fullständig information hänvisas till ovanstående litteratur.

I korthet beskrivs här nedan lagar och föreskrifter begränsat till den verksamhet som SvSF gevärssektion bedriver. Den här boken beskriver vilka gevär/kpist som tillåts för nationellt gevärsskytte inom SvSF.

### **2.5.2 Tillstånd för förvärv av gevär/kpist**

Vid anskaffning av gevär/kpist söks tillståndsbevis (licens) hos polismyndigheten på orten.

Tillstånd krävs även för vapendelar som t.ex. pipa och slutstycke. Intyg om aktivt medlemskap i skytteförening, enligt SvSF:s policy för föreningsintyg, ska åtfölja ansökan.

Tillstånd kan ges till aktiv enskild medlem i förening tillhörande SvSF. Enskild sökanden ska normalt ha uppnått 18 år. I undantagsfall kan licens beviljas den som fyllt 15 år.

Sammanlutning som ges tillstånd ska tillhöra SvSF.

Tillstånd att inneha kpist tidsbegränsas till maximalt fem år. Vid aktivt deltagande kan tillståndet förlängas. Sökanden ska tillhöra SvSF och ha uppnått 20 års ålder.

Tillstånd för luftgevär, som har begränsad effekt enligt 1 kap. 2 § första stycket vapenförordningen (1996:70), krävs inte för personer som uppnått 18 års ålder.

Om ett luftgevär ska användas självständigt av någon som inte fyllt 18 år krävs tillstånd (minimiålder 15 år).

### **2.5.3 Förvärv av ammunition**

Den som har ett innehavstillstånd för ett gevär eller en kpist med rätt att använda det för skjutning har rätt att utan tillstånd köpa ammunition till vapnet. En förutsättning är dock att ammunitionen är avsedd för samma ändamål som tillståndet avser.

### **2.5.4 Utlåning av gevär/kpist**

Den som har rätt att inneha gevär får under högst två veckor låna ut vapnet. Lånehandling upprättas och medförs under transport. Med lån avses självständig och uppsiktsutlåning. Självständig utlåning innebär att långivaren inte är personligen närvarande. Geväret får inte brukas för något annat ändamål än vad låntagarens tillstånd avser. Låntagaren ska inneha tillstånd att inneha ett gevär av samma typ och inte vara under 18 år.

Uppsiktsutlåning innebär att långivaren är personligen närvarande. Vapnet får inte brukas för något annat ändamål än vad långivarens tillstånd avser. Låntagaren ska vara över 15 år.

Organisationskontrollerad utlåning är en form av uppsiktsutlåning (utlåning sker från förening eller distrikt tillhörande SvSF). Om ett gevär lånas ut för träning eller tävling, som äger rum under en sammanslutnings kontroll, bör utlåningstiden begränsas till den tid dessa varar samt för färd till och från skjutplatsen. Vid organisationskontrollerad utlåning gäller inte någon åldersgräns. Dock ska någon som fyllt 18 år medfölja som transportansvarig. Förening (motsvarande) som lånar ut gevär ska utfärda lånelicens.

För kpist är endast uppsiktsutlåning tillåten.

### **2.5.5 Ändring, reparation och skrotning av gevär**

Ändring av gevär t ex byte av pipa till annan kaliber kräver nytt innehavstillstånd.

Vid ändring av gevär m/96 till CG 63, CG 80 eller FSR 89 behövs inte ny vapenlicens.

För reparation och skrotning gäller särskilda bestämmelser.

### **2.5.6 Förvaring och transport av gevär/kpist och ammunition**

Enligt VL är den som innehar gevär/kpist eller ammunition skyldig att ta hand om egendomen och hålla den under sådan uppsikt att det inte finns risk för att obehörig kommer åt den.

Med uppsikt menas att innehavaren har kontroll över vapnet och ammunitionen.

Som huvudregel gäller att vital del ska vara borttagen och att gevär/kpist ska hållas under ständig uppsikt. Som vital del för gevär och kpist räknas slutstycke.

Ett licensfritt luftgevär omfattas inte av vapenlagens krav på förvaring. Dock rekommenderas stor aktsamhet då luftgeväret räknas som stöldbegärlig egendom.

### **2.5.7 Förvaring i bostad**

När gevär 6,5 och korthållsgevär inte brukas ska de förvaras i säkerhetsskåp eller i något annat lika säkert förvaringsutrymme (vilket ska godkännas av polismyndighet). Kpist ska förvaras med huvuddel i säkerhetsskåp och vital del på annat säkert sätt. Säkerhetsskåp ska uppfylla Svensk Standard, SS 3492.

### **2.5.8 Förvaring vid resa**

#### ***2.5.8.1 Med bil***

Gevär/kpist ska förvaras dolt. Bilen ska vara låst och under ständig uppsikt. Vital del ska tas med om bilen lämnas.

#### ***2.5.8.2 Med flyg***

Gevär/kpist som förs med vid resa med flyg förvaras enligt följande: huvuddel och vital del packas var för sig och transporteras i flygplanets lastutrymme. Tryckluftstuber till luftgevär får inte vara trycksatta. Kontakta gärna flygplatsen/luftfartsverket innan resan.

#### ***2.5.8.3 Med tåg***

Vid resa med tåg ska gevär/kpist förvaras delat och huvuddelen medföras i kupén i fodral eller låda. Lämnas kupén utan bevakning ska det tas med.

#### ***2.5.8.4 På hotell***

Vid övernattnings på hotell eller annan tillfällig bostad då gevär/kpist inte förvaras under uppsikt delas det. Vital del tas med eller låses in i värdeskåp.

#### ***2.5.8.5 Under tävling eller liknande***

Grundregeln är att alltid ha gevär/kpist under uppsikt. Ett gevär/kpist som medförs i samband med tävling där det saknas tillgång till säkerhetsskåp eller motsvarande, ska om det tillfälligtvis lämnas utan tillsyn delas och den vitala delen tas med. Huvuddelen ska förvaras dold och under betryggande lås.

#### ***2.5.8.6 På allmän plats***

På allmän plats ska gevär/kpist som medföres hållas under uppsikt och förvaras i fodral eller låda. Gevär/kpist får endast medföras på allmän plats i direkt samband med resa till och från träning eller tävling.

#### ***2.5.8.7 Föreningsvapen***

Föreningsvapen ska förvaras i av polismyndigheten godkänt utrymme. Materialförvaltare, utsedd av styrelsen, ser till att vapen förvaras och utlånas enligt gällande lag och föreskrifter.

### 3 Tavlor och målmateriel

#### 3.1 Generellt – elektroniskt målmateriel

Papperstavlor godkända av SvSF eller akustiska/elektroniska tavlor som är godkända av SvSF eller ISSF. För närvarande är elektronisk målmateriel från Sius, Megalink, Meyton och Kongsberg godkända. För allt målmateriel gäller ISSF:s Allmänna Tekniska Regler för alla skyttegrenar.

#### 3.2 Tavlor för luftgevär

Internationell 10 m tavla godkänd av SvSF.

##### 3.2.1.1 Fallmål

Fallmål där riktprickens storlek är 32 mm.

Hålstorlekarna i grundomgång bör vara för sittande 5, 4, 3, 3, 3 mm och stående 10, 8, 6, 5, 4 mm.

Hålstorlekar i final bör vara för sittande 3, 3, 3, 3, 3 mm och för stående 8, 6, 5, 4, 4 mm. Målets lucka ska i omedelbar anslutning till skottets avfyrande ha fällt igen helt för att räknas som träff.

#### 3.3 Tavla för korthåll

10-ringad internationell 50-meters tavla godkänd av SvSF. Kompetens kan även tas på 25 m mot anpassad tavla (halva storleken). Finns inte elektronisk tavla, taveltransportör eller tavelautomat bör skiva med flera speglar, en för provskott och minst en för varje ny serie, användas.

Vid större tävlingar bör skytt disponera så många speglar för liggande att högst tre skott skjuts mot varje spegel. Avståndet mellan riktprickarnas centrum ska vara minst 20 cm. Se exempel på bild nedan. I följande ordning ska serierna skjutas när niopricksstavla används.

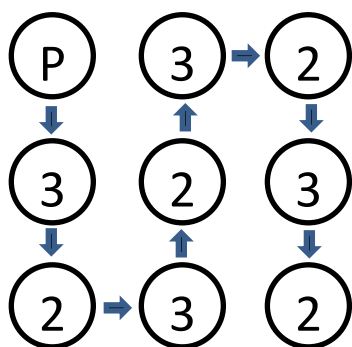

Pilarna visar i vilken turordning som riktprickarna ska beskjas. Siffran i riktprickarna anger hur många skott som ska avlossas. P = provskottsprick.

#### 3.4 Tavla för banskytte gevär 6,5





















Internationell 300 m-tavla för precisionsskytte godkänd av SvSF.

#### 3.5 Tavla för banskytte kpist

Internationell 300 m-tavla för precisionsskytte godkänd av SvSF.

























### 3.6 Fältskytemål Korthåll

Figurmått i millimeter samt rekommenderade avstånd i meter.

Mål	Namn	Storlek mm	Avstånd meter	Mål	Namn	Storlek mm	Avstånd meter
	C 4	40x36	25-50		T 4	74x42	25-55
	C 5	50x45	30-60		T 5	90x52	35-65
	C 6	60x54	35-65		T 5 V T 5 H	90x52 90x52	35-65 35-65
	C 7	70x63	40-70		T 7	98x66	40-70
	C 8	80x72	50-80		T 7 V T 7 H	120x70 120x70	40-75 40-75
	C 10	100x90	60-90		T 10	109x96	50-90
	S 4 V S 4 H	40x100 100x40	35-65 25-55		B 5	40x52	30-60
	S 5 V S 5 H	50x125 125x50	40-75 30-65		B 9	70x90	50-85
	L 9 L 14 L 20	38x90 60x140 86x200	35-55 55-75 75-100		B 13	100x130	70-100
	Tunna K	80x100	60-90		B 20	110x200	80-100

### 3.7 Fältskytemål Gevär 6,5

























Figurmått i centimeter samt rekommenderade avstånd i meter.

Mål	Namn	Mått	Avstånd	Mål	Namn	Mått	Avstånd
	C 15D	15x13,5	125-175		1/7	20x26	225-280
	S 10 D V S 10 D H	25x10 10x25	150-200 125-175		B 45	35x45	375-425
	S 15 D V S 15 D H	37,5x15 15x37,5	175-225		B 65	50x65	475-550
	Tunna D	16x20	150-200		B 100	55x100	520-610
	C 20	20x18	185-235		1/8	37x21	200-265
	C 25	25x22,5	220-270		1/6 rak	45x26	250-315
	C 30	30x27	270-320		1/6 H V	45x26	260-325
	C 35	35x31,5	320-370		1/4 rak	49x33	300-375
	C 40	40x36	360-410		1/4 H V	60-35	325-400
	C 50	50x45	430-480		1/3	52x48	375-475
	S 20 V S 20 H	20x50 50x20	275-325 225-275		Tunna V Tunna H	40x50 50x40	410-490 400-460
	S 25 V S 25 H	25x62,5 62,5x25	340-390 280-330		L 1 L 2 L 3	19x45 30x70 43x100	210-260 325-385 425-500



### 3.8 Fältskytemål Kpist

Fältskytemål med figurmått i centimeter och rekommenderade avstånd i meter.

Mål	Namn	Mått	Avstånd	Mål	Namn	Mått	Avstånd
	C 15D	15x13,5	20-35		1/7	20x26	45-75
	S 10 D V S 10 D H	25x10 10x25	20-35		B 45	35x45	75-120
	S 15 D V S 15 D H	37,5x15 15x37,5	30-50		B 65	50x65	100-160
	Tunna D	16x20	40-60		B 100	55x100	100-200
	C 20	20x18	40-65		1/8	37x21	40-70
	C 25	25x22,5	40-70		1/6 rak	45x26	50-80
	C 30	30x27	60-90		1/6 H V	45x26	50-80
	C 35	35x31,5	65-105		1/4 rak	49x33	65-105
	C 40	40x36	70-110		1/4 H V	60-35	70-110
	C 50	50x45	80-130		1/3	52x48	80-130
	S 20 V S 20 H	20x50 50x20	55-90 45-75		Tunna V Tunna H	40x50 50x40	80-130
	S 25 V S 25 H	25x62,5 62,5x25	65-105 50-80		L 1 L 2 L 3	19x45 30x70 43x100	40-70 70-110 90-140

## 4 Gevär/kpist och ammunition

### 4.1 Måttspecifikationer gevär

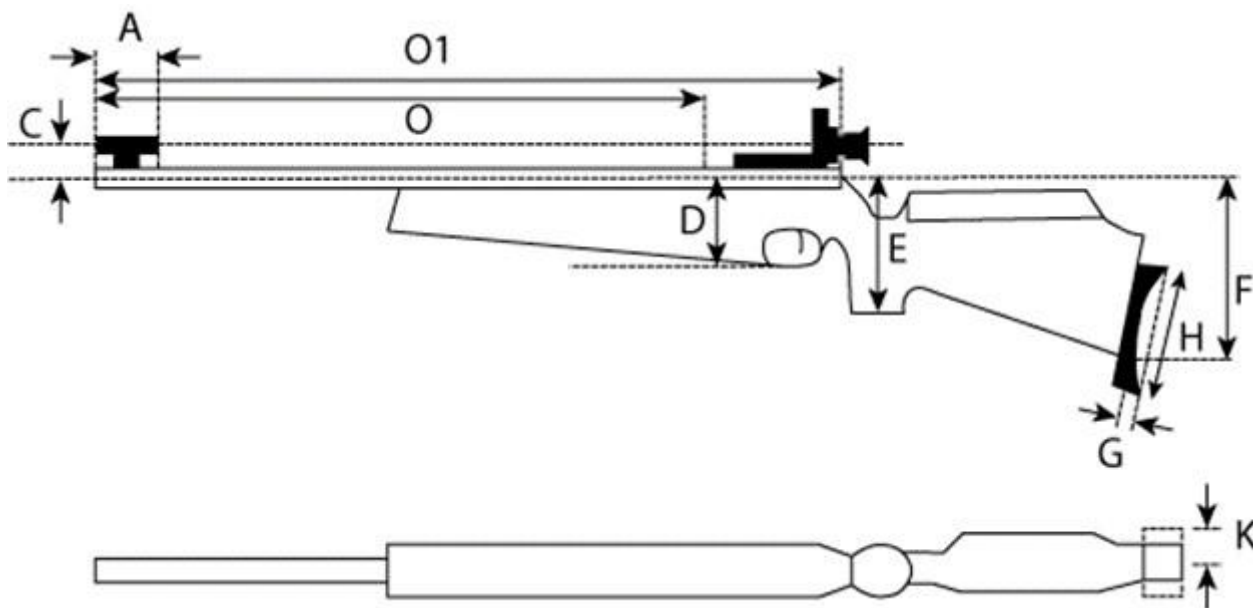

Måtten C, D, E och F är från pipans centrumlinje. Alla mått utom L avser maximalt tillåtna.

	<i>Gevär</i> del eller annan uppgift	Luftgevär	Korthåll	Gevär 6,5
	Kaliber	4,5 mm	5,6 mm (.22 long rifle)	6,5x55 SKAN
A	Längd på korntunnel	60 mm	60 mm	60 mm
C	Avstånd till korningens centrum (visirlinjen)	60 mm	60 mm	60 mm
D	Förstockens djup (inklusive understock/ståklöss)	120 mm	120 mm	-
E	Pistolgreppets lägsta punkt	160 mm	160 mm	-
F	Stockens lägsta punkt mellan pistolgreppet och bakkappan. (Gevär är tillåtna i sitt originalutförande)	140 mm	140 mm	Bakkappan får justeras 30 mm upp eller ned.
G	Djup på bakkappans kurvatur	20 mm	20 mm	20 mm
H	Bakkappans totallängd	153 mm	153 mm	-
K	Förskjutning av bakkappan, parallellt med lodlinjen.	-	-	15 mm
K	Tillåten förskjutning mätt från <i>vänstra eller högra</i> ytterkanten- till <i>bakstockens</i> centrum.	30 mm	30 mm	-
L	Lägsta <i>avtrycksvikt</i> . Tryckpunkt <i>ska vara tydligt kännbar</i> .	Fri <i>vikt</i>	Fri <i>vikt</i>	Minst 1,50 kg
M	Vikt inklusive riktmedel och remfäste/handstopp	5,5 kg	6,5 kg	-
N	Korntunnels utstick framför pipans mynning	0 mm	0 mm	0 mm

O	Pipans totala längd inklusive förlängning (från mynning till mekanismens främre del)	-	-	740 mm
O1	Total längd av luftgevärssystemet (från mynning till bakre änden av systemet)	850 mm	-	-

#### 4.1.1 Gevärspipa

Pipor och förlängningstuber får inte på något sätt perforeras.

#### 4.1.2 Bakkappan

Bakkappan får justeras uppåt eller nedåt och i sidled parallellt med bakkappans centrumlinje vänster eller höger enligt tabellen ovan. *På Luftgevär och Korthållsgevär* får hela bakkappan vridas kring sin vertikalexel. Om en delad bakkappa används måste alla delarna flyttas eller vridas ~~lika~~ *mycket* åt samma håll från bakstockens centrum. *Ingen del av bakkappan får sticka ut mer än 30 mm från bakstockens centrumlinje. Bakstockens centrumlinje är vinkelrät mot pipans centrumlinje. Bakkappan får inte vridas kring sin horisontalexel.*

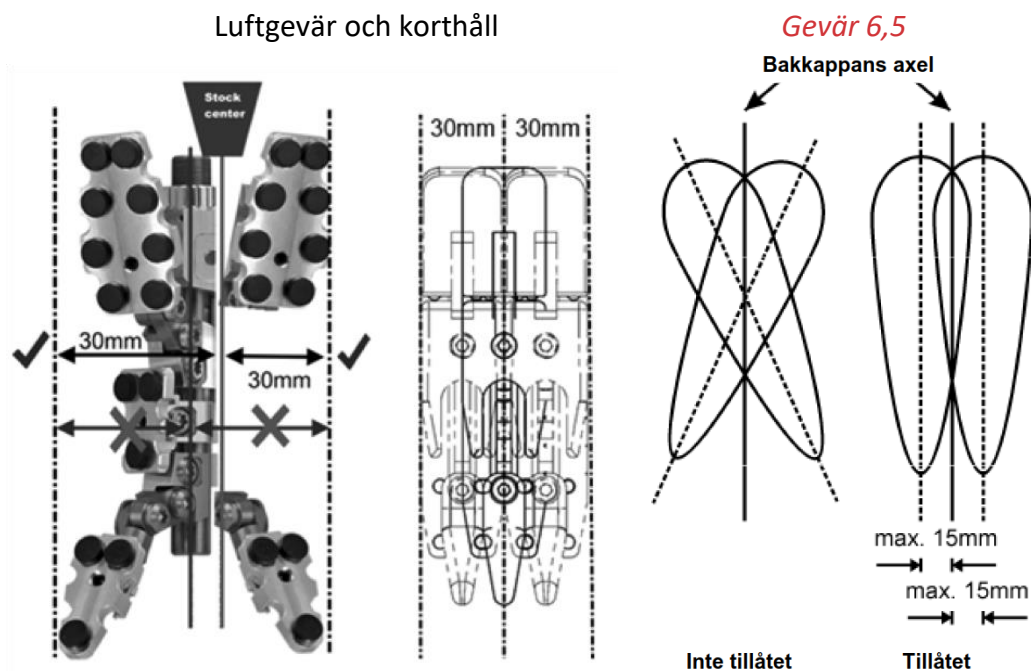

#### 4.1.3 Stöd på gevär

Stöd monterade på gevär för att stödja detta under pauser i skjutning är inte tillåtna.

#### 4.2 Luftgevär

Alla gevär med kalibern 4,5 mm, för komprimerad luft eller kolsyra (CO<sub>2</sub>) som överensstämmer med "4.1 Måttspecifikationer gevär" och *nedanstående kompletteringar får användas. (Gevär av typen bygel och pump, samt halv och helautomat är ej tillåtna.)*

## **4.2.1 Stock**

### **4.2.1.1 Tumhylla**

Tumhylla, handhylla, handstöd och vattenpass är förbjudna.

### **4.2.1.2 Stockens mått**

- a) Är stockens mått i någon dimension mindre än maximalt tillåtet får den ändras till de mått som Måttspecifikationer gevär visar. Varje ändring måste överensstämma med den ursprungliga formen. Pistolgrepp, kindstöd eller de nedre delarna av stocken får på intet sätt formas anatomiskt.
- b) Löstagbart kindstöd är tillåtet.
- c) Justeringar under tävling är tillåtna i den mån de inte gör att vapnet avviker från tillåtna dimensioner enligt dessa regler.

### **4.2.1.3 Vikter**

Endast pipvikter inom en radie av 30 mm från pipans centrum är tillåtna. Vikter monterade på stocken är tillåtna. Vikter får inte medföra att stockens maximala dimensioner överskrids.

### **4.2.1.4 Remfäste**

Endast ett justerbart remfäste får användas.

### **4.2.1.5 Antigliidmedel**

Material eller medel, som ger förbättrat grepp på framstocken, pistolgreppet, bakkappan eller nedre delen av stocken är inte tillåtna.

## **4.2.2 Lufttuber**

Det är skyttens ansvar att alla luft- eller CO<sub>2</sub>-tuber har certifierats som säkra och fortfarande är inom giltighetstiden. Utgångna tuber (10 år efter tillverkningsdatum) får inte användas.

## **4.2.3 Ammunition**

Kulor med kaliber 4,5 mm ( $\pm 0,05$  mm) tillverkade av bly eller liknande mjukt material är tillåtna.

## **4.2.4 Riktmedel**

- a) Dioptersikte är tillåtet.
- b) Bländskydd får vara fäst vid dioptern.
- c) Optiskt glas får placeras i dioptersikte, antingen fast eller med möjlighet att steglöst ändra dioptrital.
- d) Optiskt glas med för skytten anpassat dioptrital (typ "Adlerauge"), får placeras i kornring. Att montera flera linser på varandra inte är tillåtet.
- e) Irisbländare - omställbart diopterhål får användas.
- f) Färgfilter är tillåtna för såväl bakre som främre riktmedel (diopter och kornring).
- g) Korn får vara av typerna ringkorn, stolpkorn, irisringkorn och steglöst ställbart stolpkorn.
- h) Färgat korn och sikte får användas.
- i) Sidomonterade riktmedel är tillåtna (t.e.x. vänstermontage för högerskytt).
- j) Ett periskop (prisma eller spegelanordning) får användas som sikte av t.ex. högerskytt som siktar med vänsteröga. Anordningen får inte innehålla någon förstörande lins.

### 4.3 Korthållsgevär

Alla *repeterg*gevär (*manuell omladdning*) med kaliber 5,6 mm (.22 long rifle) som överensstämmer med "4.1 Måttspecifikationer gevär" och nedanstående kompletteringar *får användas*.

*(Gevär av typen bygel och pump, samt halv och helautomat är ej tillåtna.)*

- a) Kommandot "Säkra" kan alltid tillgodoses genom att slutstycket öppnas och förs tillbaka. (Det finns gevär utan säkring.)
- b) Samma gevär, måste användas i alla ställningar i samma tävling.
- c) Justeringar *av gevär* under tävling är tillåtna, i den mån de inte avviker från dessa regler.

#### 4.3.1 Stock

- a) Tumhål är tillåtet. Handhylla och vattenpass är förbjudna. Löstagbart kindstöd är tillåtet.
- b) Endast ett justerbart remfäste får användas.

#### 4.3.2 Ammunition

Ammunition i kaliber 5,6 mm (.22 long rifle) med kantantändning och kula av bly eller liknande mjukt material är tillåten.

#### 4.3.3 Riktmedel

- a) Dioptersikte är tillåtet.
- b) Bländskydd får vara fäst vid dioptern.
- c) Optiskt glas får placeras i dioptersikte, antingen fast eller med möjlighet att steglöst ändra dioptrital.
- d) Optiskt glas med för skytten anpassat dioptrital (typ "Adlerauge"), får placeras i kornring. Att montera flera linser på varandra inte är tillåtet.
- e) Irisbländare - omställbart diopterhål får användas.
- f) Färgfilter är tillåtna för såväl bakre som främre riktmedel (diopter och korntunnel).
- g) Korn får vara av typerna ringkorn, stolpkorn, irisringkorn och steglöst ställbart stolpkorn.
- h) Färgat korn och sikte får användas.
- i) Sidomonterade riktmedel är tillåtna (t.e.x. vänstermontage för högerskytt).
- j) Ett periskop (prisma eller spegelanordning) får användas som sikte av t.ex. högerskytt som siktar med vänsteröga. Anordningen får inte innehålla någon förstörande lins.*

#### 4.3.4 Korthållsgevär Kikarsikte

*Korthållsgevär med Kikarsikte som riktmedel, används i disciplinerna Korthåll Kikarsikte Liggande (KKiL) och Korthåll Kikarsikte Fält (KKiF). Godkända gevär i dessa två discipliner, ska överensstämma med ställda krav för korthållsgevär under 4.3 i Regelbok Nationellt skytte, med följande tillägg:*

- a) Kikarsikte med obegränsad fast eller variabel förstoring och tillhörande filter får användas. Streckplatta av olika utformning, belysning och motljusskydd är tillåtet. (Riktmedel med inbyggd laser-avståndsmätare och/eller som aktiverar avfyrningsmekanism är ej tillåten.)*
- b) Högsta tillåtna vikt på gevär, med magasin, benstöd, bakre stöd för kolv och kikarsikte är 8 kg.*
- c) Personal ur FM, Polis, Räddningstjänst och Tull får använda i tjänsten tilldelat gevär, under förutsättning att geväret överensstämmer med bestämmelser i Regelbok Nationellt skytte och att den enskilde har behörighet som utfärdats av aktuell myndighet.*

#### 4.4 Gevär 6,5

- a) Följande *fastställda* gevär*smodeller* i kal 6,5 x 55 mm är godkända av SvSF: M/96, CG 63, CG 80, FSR 89 och Sauer 200 STR. (*Måttspecifikationer för gevär 6,5 nationellt skytte i tabell ovan.*)
- b) Samma gevär ska användas i alla skjutställningar inom samma tävling.
- c) Justeringar under tävling är tillåtna i den mån de inte gör att vapnet avviker från tillåtna dimensioner enligt dessa regler.
- d) Pipa ska klara kraven för "PRELIMINÄR INSTRUKTION FÖR HÖGTRYCKSPROV" upprättad och kontrollerad i april 1964 av GF nr TK-108. Dessa krav gäller även så kallade "rostfria pipor".
- e) I Sauer 200 STR får endast användas pipor godkända av J P Sauer & Sohn GmbH.

##### 4.4.1 Stock

- a) Kolven på av SvSF godkända gevär får förkortas eller förlängas till lämplig längd i den mån de inte gör att vapnet avviker från tillåtna dimensioner enligt dessa regler.
- b) Stock till gevär m/96 får förses med pistolgrepp.
- c) Kloss som till form och storlek motsvarar nedbyggnaden på CG 80 får monteras på gevär m/96 och CG 63.
- d) Stock till CG 80 och FSR 89, kloss till gevär m/96 och CG 63 samt kindstöd till CG 63, CG 80 och FSR 89 ska vara godkända och märkta enligt SvSF:s bestämmande.
- e) Kindstöd för CG 80, FSR 89 och Sauer 200 STR får även monteras på CG 63 och gevär m/96.
- f) Mausersystem får monteras i Sauer 200 STR-stock.
- g) Kindstödet får fasas av på den övre främre delen, om den omöjliggör uttagande av slutstycket.
- h) Pikering, nätskärning, lackning, impregnering samt inbäddning i plast/aluminiumblock är tillåten. (För Sauer 200 STR stock påverkas dock garantin).
- i) Handskydd och handskyddsring får tas bort från m/96 och CG 63.
- j) Värmeskydd över den oskyddade delen av pipan får användas.
- k) Skena för justerbart remfäste får monteras.
- l) Endast ett justerbart remfäste får finnas med maximal höjd 20 mm och bredd 55 mm på låsmuttern (brickan).
- m) Ett fast främre fäste för bärrem får monteras.

##### 4.4.2 Mekanism

- a) Slutstycke för vänsterskytt godkänt av SvSF får användas.
- b) Slutstyckets handtag får förses med kula, max 30 mm i diameter.
- c) Timeny-Buelersäkring får användas.

##### 4.4.3 Tryck (avtryck)

- a) Trycket ska alltid hålla för en vikt av minst 1,50 kg.
- b) Till Sauer 200STR får endast originaltryck användas.
- c) Förutom originaltryck får till gevär med m/96-system användas tryck av typ Schultz & Larsen m/69, Kongsberg, samt likvärdiga med motsvarande funktioner t ex förtryck. Tekniska åtgärder samt montering ska utföras av ~~SvSF godkänd~~ vapenhantverkare.
- d) Förutom originalslaglängd (25,4 eller 16 mm) får slaglängd på 8 mm användas. När sådan slaglängd är monterad på geväret ska den på tändstiftsmuttern pålödda delen vara märkt med tillverkarens beteckning och tändstiftsmutterns bakre del med montörens ~~(av SvSF auktoriserad/godkänd)~~ beteckning.

#### 4.4.4 Ammunition

Ammunition ska överensstämma med modell Kaliber 6,5x55 SKAN.

#### 4.4.5 Riktmedel

- a) Dioptersikte är tillåtet.
- b) Bländskydd får vara fäst vid dioptern.
- c) Optiskt glas får placeras i dioptersikte, antingen fast eller med möjlighet att steglöst ändra dioptrital.
- d) Optiskt glas med för skytten anpassat dioptrital (typ "Adlerauge"), får placeras i kornring. Att montera flera linser på varandra inte är tillåtet.
- e) Irisbländare - omställbart diopterhål får användas.
- f) Färgfilter är tillåtna för såväl bakre som främre riktmedel (diopter och korntunnel).
- g) Korn får vara av typerna ringkorn, stolpkorn, irisringkorn och steglöst ställbart stolpkorn.
- h) Färgat korn och sikte får användas.
- i) Sidomonterade riktmedel är tillåtna (t.e.x. vänstermontage för högerskytt).
- j) Ett periskop (prisma eller spegelanordning) får användas som sikte av t.ex. högerskytt som siktar med vänsteröga. Anordningen får inte innehålla någon förstörande lins.

#### 4.4.6 *Gevär Kikarsikte*

*Gevär med Kikarsikte som riktmedel, används i disciplinerna Gevär Kikarsikte Liggande (GKiL) och Gevär Kikarsikte Fält (GKiF). Utöver godkända gevär för grenen Gevär 6,5 enligt Regelbok Nationellt Skytte, punkt 4.4, får även andra gevärsmodeller/fabrikat, med högst 8 mm kaliber, användas i disciplinerna GKiL och GKiF. Kravet är att gevären ska vara av typen repetergevär med manuell omladdning. (Gevär av typen bygel och pump, samt halv och helautomat är ej tillåtna.)*

- a) Avtryck ska hålla för en belastning av minst 1 kg.
- b) Ljuddämpare och flamdämpare får användas. Mynningsbroms får inte användas, dock med undantag för FM's PSG 90 där det är tillåtet (ska enligt FM:s bestämmelser användas).
- c) Piplängden från mekanismens främre del till mynning får vara 500-740mm exklusive ljuddämpare/flamdämpare.
- d) Mekaniskt *justerbart* benstöd får *vara monterat på gevärets främre del och* bakre stöd för kolv, som mekaniskt tillbehör, är tillåtet.
- e) Kikarsikte med *obegränsad* fast eller variabel förstoring och tillhörande filter får användas. Streckplatta av olika utformning, belysning och motljusskydd är tillåtet. (Riktmedel med inbyggd laser-avståndsmätare *och/eller som aktiverar avfyrningsmekanism är ej tillåten.*)
- f) Högsta tillåtna vikt på gevär, *med magasin, riktmedel, benstöd, bakre stöd för kolv, och ljuddämpare/flamdämpare är 9 kg.*
- g) Bakkappa får justeras enligt Luftgevär och korthållsgevär 4.1 och 4.1.2
- h) Ammunition ska säkerhetsmässigt överensstämma med den som får användas enligt Gevär 6,5 och får ej överstiga 8 mm.

Personal ur FM, Polis, Räddningstjänst *och Tull* får använda i tjänsten tilldelat *gevär, under förutsättning att geväret överensstämmer med bestämmelser i Regelbok Nationellt skytte och att den enskilde har behörighet som utfärdats av aktuell myndighet.*

#### 4.5 Kpist

Följande kpistar är godkända av SvSF:

Av Försvarsmakten senast fastställda modeller m/45 och m/45 B med tillbehör.  
Hylsfångare ska användas under all skjutning.

#### **4.5.1 Tryck**

Avtrycket ska alltid hålla en vikt av minst 1,60 kg.

#### **4.5.2 Remfäste**

Remfäste på manteln får för vänsterskytt flyttas till höger sida av manteln.

#### **4.5.3 Ammunition**

Ammunition ska överensstämma med försvarets modell 9x19 mm.

#### **4.5.4 Riktmedel**

Följande tillägg och förändringar är tillåtna:

Bredare korn i form av hylsa utanpå originalkornet, vilket inte får tas bort eller förändras.

Färgat korn och sikte.

Korn och siktesskydd som ska vara rörformade, högst 45 mm långa och med inre diameter 25-35 mm.

Sidomonterat riktmedel godkänt av SvSF. Vid användande av sådant, ska originalkornet vara borttaget.

### **4.6 Vapenkontroll**

Vapenkontroll kan utföras som generell kontroll eller som stickprovskontroll.

#### **4.6.1 SM och rikstävlingar**

- a) Vid SM och rikstävlingar ska generell kontroll genomföras före tävlingen som en service- och säkerhetskontroll samt den för tävlingen avgörande kontrollen som stickprovskontroll efter varje omgång i banskytte och efter sista skjutstationen i fältskytte.
- b) Vapenkontroll på samtliga deltagare i finalen ska utföras före finalen. För fastställande av svenskt rekord ska vapenkontroll ske.

#### **4.6.2 Övriga tävlingar**

Vid övriga tävlingar kan allmän eller stickprovskontroll utföras före och/eller efter skjutning. När vapenkontroll anordnas ska möjlighet till frivillig kontroll av vapnet erbjudas skyttarna före tävlingens början.

#### **4.6.3 Åtgärda brister**

Vid generell vapenkontroll bör vapentekniker eller annan kunnig personal finnas till hands för att åtgärda eventuella brister. När kontrollant underkänner ett gevär eller en kpist ska skytten och tävlingsledaren informeras. Skytten ska i första hand rätta till felet. Hinner skytten inte med detta och geväret/kpisten inte är underkänt av säkerhetsskäl, får skytten fortsätta tävlandet, intill dess tävlingsledare och eller jury meddelat sitt beslut.

#### **4.6.4 Ska kontrolleras**

##### **4.6.4.1 Gevär**

1. Att det inte är laddat och är försett med säkerhetspropp/säkerhetslina/säkerhetsmagasin eller säkringsmagasin enligt rutin för aktuell gevärstyp
2. Att loppet är fritt från främmande föremål.



3. Att det är modellenligt och överensstämmer med måttspecifikationer för respektive gevär.

#### **4.6.4.2 Kpist**

1. Att den inte är laddad och att den är försedd med säkerhetspropp/lina.
2. Att loppet är fritt från främmande föremål.
3. Att den är modellenlig.

#### **4.6.5 Kan kontrolleras**

##### **4.6.5.1 Luftgevär**

4. Korntunneln inte sticker fram framför mynningen
5. Det finns en tryckpunkt
6. Maxvikten inte överskrids

##### **4.6.5.2 Korthållsgevär**

4. Korntunneln inte sticker fram framför mynningen
5. Det finns ett förtryck och en tryckpunkt
6. Maxvikten inte överskrids
7. Säkring fungerar om sådan finns
8. Avtryckaren återgår till utgångsläget, när den släpps efter att tryckpunkten har tagits

##### **4.6.5.3 Korthållsgevär Kikarsikte**

- 4. Kikarsikte inte har otillåtna funktioner inbyggda*
- 5. Det finns ett förtryck och en tryckpunkt*
- 6. Maxvikten inte överskrids*
- 7. Säkring fungerar om sådan finns*
- 8. Avtryckaren återgår till utgångsläget, när den släpps efter att tryckpunkten har tagits*

##### **4.6.5.4 Gevär6,5 mm**

4. Korntunneln inte sticker fram framför mynningen
5. Trycket (avfyringskraften) är minst 1,50 kg. För kontroll av tryck på Sauer 200 STR, ska vikten hängas i den skåra som finns på avtryckaren - rulle på viktarmen är inte lämplig.
6. Säkringen fungerar och att säkringsspärren utan svårighet kan ställas om
7. Avfyring kan göras endast genom att avtryckaren förs rakt bakåt (inte framåt eller åt sidan/bakåt)
8. Avtryckaren återgår till utgångsläget, när den släpps efter att tryckpunkten har tagits
9. Godkända och i förekommande fall märkta tillbehör
10. Slutstyckets nummer överensstämmer med de tre sista siffrorna i vapnets nummer på gevär med m/96-system
11. Tändstiftsmuttern förs bakåt vid säkring, så att den går fri på gevär med m/96-system

##### **4.6.5.5 Gevär Kikarsikte**

- 4. Kikarsikte inte har otillåtna funktioner inbyggda*
- 5. Trycket (avfyringskraften) håller för en belastning av minst 1 kg. För kontroll av tryck på Sauer 200STR ska vikten hängas i den skåra som finns på avtryckaren - rulle på viktarmen är inte lämplig.*
- 6. Säkringen fungerar och att säkringsspärren utan svårighet kan ställas om*
- 7. Avfyring kan göras endast genom att avtryckaren förs rakt bakåt (inte framåt eller åt sidan/bakåt)*
- 8. Avtryckaren återgår till utgångsläget, när den släpps efter att tryckpunkten har tagits*
- 9. Godkända tillbehör*

#### **4.6.5.6 Kpist**

4. Kpisten är utrustat med rätt modell av hylsfångare, där spärr dras bakåt
5. Eventuellt korn- och sikteskydd är rörformade, högst 45 mm långa och med inre diameter 25-35 mm
6. Korn överensstämmer med originalutförande (ökad bredd med hylsa trädd över är godkänt)
7. Trycket (avfyringskraften) håller minst 1,60 kg
8. Avtryckarstångens funktion, förslitning och att slutstycket inte hänger sig
9. Axelstödet funktion i leder och att spärr låser detta

### **4.7 Utrustningskontroll**

Eventuell utrustningskontroll ska omfatta kontroll att utrustningen inte avviker från bestämmelser enligt 5.

## **5 Utrustning och kläder**

### **5.1 Generella bestämmelser**

Utrustning/anordning/klädsel, som är särskilt utformad för att vara ett hjälpmedel i skytte och inte anges som tillåten, får inte användas.

### **5.2 Hörselskydd**

Hörselskydd ska användas vid allt skytte av skyttar och övriga som befinner sig i skjuthallen eller vid tavlorna. För luftgevär gäller regeln de som befinner sig i omedelbar närhet av skytten. Hörselskydd med inbyggd kommunikationsutrustning, radio, bandspelare eller annan ljudalstrande utrustning är förbjuden under tävling. Dock är nivåberoende ljudförstärkande hörselskydd tillåtna.

### **5.3 Klädsel.**

Särskilda anordningar på, eller under klädsel, avsedda att tjäna som stöd eller hjälp vid skjutning, får inte användas.

### **5.4 Jacka**

Knäppning med knappar och/eller blixtlås är tillåten. Jackan får förses med mjuk stoppning som kan anses behövas för att skydda utsatta kroppsdelar.

Remstopp får fästas på jackans utsida eller i axelsöm, på den armen remmen sitter på, för att förhindra att remmen glider. Lösa armbågsskydd får användas.

### **5.5 Byxor**

Kardborrnäppning, hake, blixtlås och/eller knapp är tillåtet som knäppning i gylf och linning. Byxorna får förses med mjuk stoppning som kan anses behövas för att skydda utsatta kroppsdelar.

### **5.6 Handske**

Handske får användas men den får inte vara särskilt anordnad i avsikt att underlätta skjutningen genom att fungera som stöd.

### **5.7 Mössa och skärm**

Skärm, brätte eller skärmmössa med fällbara skärmdelar får användas.

Skyggglappar får användas.

## 5.8 Rem

Gevär: Gevärsrem får vara delad och högst 40 mm bred.

Kpist: Enkel kpistrem enligt originalutförande.

## 5.9 Elektronisk utrustning

Mobiltelefon och elektroniska hjälpmedel är inte tillåtna under fältskytte, med undantag för klocka och elektronisk vindmätare som inte har andra funktioner.

## 5.10 Kikare

Kikare med tillhörande stativ får användas. Vid fältskytte 6,5, och kpist får kikare användas först efter kommando "kikare får användas".

Kikare är inte tillåten i fallmålsskytte (falling target) och korthållsfältskytte.

## 5.11 Ståstativ

Ståstativ att användas till stöd för geväret (lägga geväret på) mellan skotten i stående skjutställning är tillåtet/rekommenderas i alla banskyttediscipliner där stående förekommer. Ingen del av stativ eller gevär får inkräkta på närliggande skjutplats.

## 5.12 Skjutmatta

Följande mattyper får användas:

- a) Armbågsmatta max 50x80 cm och högst 5 cm tjock.
- b) Liggunderlag max 200x80 cm och högst 5 cm tjock.
- c) Liggunderlag får vikas ihop till armbågsmatta, som blir högst 5 cm tjock.
- d) "Stationära" liggunderlag i skjuthallar/på skjutbanor max 205x100 cm och högst 5 cm tjocka.

Ingen typ av mattor får rullas och om mattor läggs ovanpå varandra får totala tjockleken ej överstiga 5 cm.

## 5.13 Vristkudde

Vristkudde med längd max 25 cm och diameter max 18 cm får användas (se knästående skjutställning).

## 5.14 Pall

Pall, med maximal höjd 30 cm, bredd 25 cm och längd 30 cm, får användas i knästående skjutställning, för att sitta på. Detta gäller utan särskilt tillstånd för klasserna 55, 65 och 75.

## 5.15 Stöd

Kudde (typ "Normastöd") eller ställbar ställning med plan mjuk yta, får användas som stöd i sittande och liggande skjutställning med stöd, i de klasser där detta anges.

Stöd får inte vara fastsatt i gevär, eller vara av s.k. klykmodell, eller ges en fördjupning med hjälp av remmar, tejp eller liknande.

## 5.16 Bord

Sittande skjutställning vid bord, får användas i liggandeserie, av den som under året fyller 55 år eller mer. Bord och stol är den enskildes hjälpmedel och får anpassas individuellt i storlek, men de ska hållas inom tilldelad skjutplats. Bordets och stolens stödytor ska vara släta. Arrangör kan

besluta att befintlig sittande skjutplats på skjutbana, ska användas av alla sittandeskyttar.  
Se även 7.4.

## **6 SM-tävlingar och övriga mästerskap**

Det är tillåtet att skjuta SM, oavsett ordinarie mästerskapsklass i banskytte, om arrangören tillåter detta, med hänsyn till bankapacitet och tidsutrymme. Separata *serier* ska *skjutas* för respektive SM/RM. Vid deltagande i mer än ett mästerskap ska första skjut*tillfälle* gälla den mästerskapsklass som valts för året. Detta innebär att då SM, JSM, Vet-SM och RM avgörs samma dag/dagar och arrangör inte medger dubbelstart, ska deltagare välja att delta i för året vald mästerskapsklass.

### **6.1 Översikt över mästerskapstävlingar**

Mästerskapstävling arrangeras årligen enligt följande:

Gren Disciplin	SM = Svenskt Mästerskap	Vet-SM = Svenskt Veteran- mästerskap	JSM = Svenskt Junior- mästerskap	Skol-SM = Svenskt skol- mäster- skap 1)	RM / JRM = Riksmästerskap / Junior- riksmästerskap	DM = Distrikts mästerskap (Gäller även förening)
<b>Luftgevär</b> Sittande	13 år→	55 år→	13-20 år			Enligt beslut i distrikt, <i>respektive förening men bör följa riksnivå.</i>  Särskilda ungdoms- mästerskap bör ordnas
<b>Luftgevär</b> Stående	13 år→	55 år→	13-20 år			
<b>Luftgevär</b> <b>Fallmål</b> Sittande					JRM 13-20 år RM 21 år→	
<b>Luftgevär</b> <b>Fallmål</b> Stående	13 år→		13-20 år			
<b>Korthåll</b> Liggande	13 år→	55 år→	13-20 år	1)	<i>RM KL 13</i> RM KL 15 RM 21-25 år	
<b>Korthåll Kikar</b> <i>Liggande 2)</i>					<i>RM 13 år→</i>	
<b>Korthåll</b> Ställning	13 år→	55 år→	13-20 år		RM 21-25 år	
<b>Korthåll</b> Fält	13 år→	55 år→	13-20 år	1)	RM KF 15 RM KF 17 RM 21-25 år	
<b>Korthåll</b> Fält liggande					RM 55 år→	
<b>Korthåll Kikar</b> <i>Fält Liggande 2)</i>					<i>RM 13 år→</i>	
<b>Gevär 6,5</b> Liggande	13 år→	55 år→	13-20 år	1)	RM 21-25 år	
<b>Gevär Kikar</b> <i>Liggande 2)</i>					<i>RM 13 år→</i>	
<b>Gevär 6,5</b> Ställning	13 år→	55 år→	13-20 år		RM 21-25 år	
<b>Gevär 6,5</b> Fält	13 år→	55 år→	13-20 år			
<b>Gevär 6,5</b> Fält liggande					RM 55 år→	
<b>Gevär Kikar</b> <i>Fält Liggande</i>	13 år→					
<b>Kpist</b> Liggande	17 år→	55 år→				Enligt beslut i distrikt, <i>respektive förening men bör följa riksnivå.</i>
<b>Kpist</b> Ställning	17 år→	55 år→				
<b>Kpist</b> Fält	17 år→	55 år→				
<b>Kpist</b> Fält Liggande					RM KpF 1-2 och 55 år→	

1) Svenskt skolmästerskap är för skolelever som är fulltidsstuderande under tävlingsårets hösttermin. Ålder enligt Skolskyttefrämjandets bestämmelser.

2) *Gäller från och med 2022*

## **7 Tävlingsregler**

### **7.1 Medhjälpare**

Medhjälpare får endast användas vid provskott. När taveltransportörer används kan medhjälpare tillåtas för tavelbyten.

### **7.2 Skott före eld och efter eld upphör**

För skott som avlossas mellan LADDA och ELD samt mellan ELD UPPHÖR och VISITATION EFTER SKJUTNING, görs avdrag med motsvarande antal bästa träffar (i förekommande fall innerträffar i fältskytte). Vid elektronisk/akustisk tavla görs avdrag för det skott som skjutits före eller efter skuttiden.

Avges skott mellan FÄRDIGA och ELD, bör skjutledaren i regel, om säkerheten medger detta, snabbt kommendera ELD. Träffavdrag görs endast för den första av de skyttar som skjutit före ELD. Avlossas skott före LADDA respektive efter kommandot "VISITATION EFTER SKJUTNING" diskvalificeras skytten.

Skytt som skjutit före ELD eller efter ELD UPPHÖR ska omedelbart efter "ELD UPPHÖR" informeras om skjutledarens åtgärd, med hänsyn till det felaktigt avgivna skottet.

### **7.3 Ladda, patron ur och visitation**

#### **7.3.1 Visitation**

För varje skjutlag som avslutat en omgång i banskytte och för varje patrull som skjutit vid en fältskyttestation ska visitation av varje gevär/kpist genomföras för att kontrollera att ingen kula/patron finns kvar i kulläge/patronläge.

#### **7.3.2 Luftgevär**

##### **7.3.2.1 Ladda**

Kommando: LADDA! Alternativt START!

1. Ta ur säkerhetspropp/lina.
2. Trycksätt geväret.
3. För in en kula i kulläget.
4. Stäng mekanismen.

##### **7.3.2.2 Visitation**

Kommando: ORDNA FÖR VISITATION!

1. Om kula finns i kulläget, fjädern är spänd eller gevär med manuell luftkomprimering är trycksatt meddelas detta till skjutledare/kontrollant som avgör och meddelar åtgärd.
2. Öppna laddlucka/mekanism/laddarm och sätt i säkerhetspropp/lina.
3. Håll geväret så att säkerhetspropp/lina kan ses.
4. Kontrollanten kontrollerar att säkerhetspropp/lina sitter i.

#### **7.3.3 Korthåll**

##### **7.3.3.1 Ladda**

Kommando: Med ... patroner LADDA och SÄKRA!

1. Ta ur säkerhetspropp/lina.
2. Lägg en patron i patronläget/sätt i ett magasin med aktuellt antal patroner.
3. För slutstycket framåt och nedåt.

4. Säkra.

### **7.3.3.2 Patron ur och Visitation**

Kommando: PATRON UR - ORDNA FÖR VISITATION!

1. Osäkra.
2. För handtaget uppåt och dra slutstycket bakåt. Fånga upp eventuell patron.
3. Ta ur eventuellt magasin.
4. Kontrollera att ingen patron finns kvar i geväret.
5. Sätt i säkerhetspropp/lina.
6. Håll geväret så att säkerhetspropp/lina kan ses.
7. Kontrollanten kontrollerar att säkerhetspropp/lina sitter i och att eventuellt magasin är urtaget.

### **7.3.4 Gevär 6,5x55 modellerna m/96, CG 63, CG 80 och FSR 89.**

#### **7.3.4.1 Ladda.**

Kommando: Med ... patroner LADDA och SÄKRA!

1. Ta ur säkerhetspropp/lina.
2. Lägg en patron i lådan. Sätt tummen på patronens nedre del och pressa ner patronen i magasinet. (Upprepas tills rätt antal patroner finns i magasinet.)
3. För slutstycket framåt och nedåt.
4. Säkra.

Om geväret ska laddas med 6 patroner trycks en sjätte patronen ned, så att slutstycket kan glida över patronerna i magasinet när den sjätte patronen förs in i patronläget.

#### **7.3.4.2 Patron ur och Visitation.**

Kommando: PATRON UR - ORDNA FÖR VISITATION!

1. Osäkra.
2. För handtaget uppåt och dra slutstycket bakåt. Fånga upp eventuell patron.
3. Upprepa rörelsen tills magasinet är tomt.
4. Kontrollera att ingen patron finns i lådan eller patronläge.
5. Sätt i säkerhetspropp/lina.
6. Håll geväret så att säkerhetspropp/lina och magasinet kan ses.
7. Kontrollanten kontrollerar att säkerhetspropp/lina sitter i och att ingen patron finns i magasinet.
8. Vid fältskytte får efter att visitationen är klar säkerhetspropp/lina tas ur och slutstycke stängas. Tryck ner patronföraren. För fram slutstycket utan att slagfjäders spänns genom att samtidigt hålla in avtryckaren. Säkra.

### **7.3.5 Gevär 6,5x55 Sauer 200 STR.**

#### **7.3.5.1 Ladda.**

Kommando: Med ... patroner LADDA och SÄKRA!

1. Ta ur säkerhetspropp/lina och det röda säkerhetsmagasinet alternativt säkringsmagasinet.
2. Sätt i ett magasin fyllt med för serien aktuellt antal patroner.
3. För slutstycket framåt och nedåt.
4. Säkra.

OBSERVERA! Om geväret ska laddas med 6 patroner utförs först punkterna 1-4 enligt ovan, därefter byts magasinet mot ett som fyllts med 5 patroner.

### **7.3.5.2 Patron ur och Visitation.**

Kommando: PATRON UR - ORDNA FÖR VISITATION!

1. Osäkra.
2. För handtaget uppåt och dra slutstycket bakåt. Fånga upp eventuell patron.
3. Ta ur magasinet.
4. Kontrollera att ingen patron finns i patronläge.
5. Sätt i det röda säkerhetsmagasinet alternativt säkringsmagasin.
6. Sätt i säkerhetspropp/lina om inte säkringsmagasin används.
7. Håll geväret så att säkerhetspropp/lina och säkerhetsmagasinet alternativt säkringsmagasin kan ses.
8. Kontrollanten kontrollerar att säkerhetspropp/lina och säkerhetsmagasin alternativt säkringsmagasin sitter i.
9. Vid fältskytte får efter att visitationen är klar säkerhetspropp/lina tas ur och slutstycke stängas. För fram slutstycket utan att slagfjädern spänns genom att samtidigt hålla in avtryckaren.

### **7.3.6 Kpist**

#### **7.3.6.1 Ladda.**

Kommando: Med ett magasin med ... patroner SÄKRA - LADDA!

1. Dra slutstyckets handtag utåt och därefter bakåt, haka upp handtaget i säkringsspåret.
2. Ta ur säkerhetspropp/lina.
3. Sätt i ett magasin fyllt med aktuellt antal patroner.

#### **7.3.6.2 Patron ur och Visitation.**

Kommando: PATRON UR - ORDNA FÖR VISITATION!

1. Dra slutstycket bakåt och haka upp handtaget i säkringsspåret.
2. Fatta runt magasinet, tryck in magasinspärren med tummen och ta bort magasinet.
3. Lossa hylsfångaren från fästskenan.
4. Kontrollera att ingen patron finns i patronläge eller låda.
5. Sätt i säkerhetspropp/lina.
6. Håll kpisten så att säkerhetspropp/lina kan ses.
7. Kontrollanten kontrollerar att säkerhetspropp/lina sitter i och att magasin är urtaget.
8. Fäst hylsfångaren på fästskenan.
9. Osäkra och släpp fram slutstycket.

## **7.4 Skjutställningar**

### **7.4.1 Banskytte luftgevär, korthållsgevär och gevär 6,5**

#### **7.4.1.1 Gemensamt för alla ställningar**

Remstöd är tillåtet i alla ställningar. Gevärrem får endast fästas på ena överarmen och geväret får inte vidröra remmen eller något tillbehör till denna förutom vid remfästet.

För Gevär 6,5 och Korthåll gäller dessutom att delad rem, modell "Norge", får användas. Den ska vara fäst i gevärets båda remfästen och får inte vidröra geväret bakom främre handens grepp. Bakkappans bakre yta ska till någon del stödja mot kroppen. Kolven får inte placeras innanför rock, jacka e dyl. Sarg eller liknande får inte användas som stöd för någon del av kroppen, gevär eller skytteutrustning.



#### **7.4.1.2 Sittande luftgevär**

Skytt i klass LSi 11-LSi 17 får använda stöd och skyttejacka samtidigt. Skytt i klass LSi 21 och uppåt, får endast använda stöd, eller skyttejacka kombinerat med remstöd.

#### **7.4.1.3 Sittande och liggande med stöd**

Sittande vid bord eller liggande på skjutplatsen, med stöd för främre underarm och/eller hand. Båda armbågarna ska vila mot skjutplatsens underlag. Ingen del av geväret får vila direkt mot skjutplatsens underlag. Del av geväret, framför varbygel, ska vila i främre handen. Ingen del av geväret får vidröra underarmen. Handen ska till någon del finnas mellan gevär och stöd. Stöd ska till höjd anpassas så att skjutställningen blir bekväm, samt medger samma fattning som vid sittande/liggande utan stöd. Remstöd är tillåtet att kombinera med stöd, men får inte hindra skytten från att exempelvis byta tavlor.

#### **7.4.1.4 Sittande och liggande utan stöd**

Sittande vid bord eller liggande på skjutplatsen med remstöd. Båda armbågarna ska vila mot skjutplatsens underlag. Ingen del av gevär, överarm, underarm, handled eller hand får stödjas mot underlaget eller något föremål. En fullt synlig ljusspringa mellan underarm och skjutplatsens underlag ska kunna avläsas.

#### **7.4.1.5 Stående**

Skytten ska stå fritt med båda fötterna på skjutplatsens yta eller på matta och utan annat stöd. Ett stöd för geväret mellan skotten rekommenderas i stående skjutställning ur säkerhetssynpunkt.

#### **7.4.1.6 Knästående**

Hela kroppen *ska vara på skjutplatsen*. Endast en överarm eller armbåge får stödja mot *knä/ben vid samma sida av kroppen*. (Ej mot vrist, fot eller mark.) Skytt får även sitta direkt på skjutplatsens yta, med stöd för överarm/armbåge mot knä/ben på motsvarande sätt. Mellan den arm som inte stödjer och motsvarande ben, ska *det* finnas ett väl synligt mellanrum. *Stödjande armens* hand ska fatta framför varbygel. I *höga* knästående, *där skytten sitter på icke stödjande benets häl*, får vristkudde användas mellan vristens framsida och skjutplatsens yta. (Inte under foten om skytten sitter på fotens insida.) Av de tre stödjepunkterna knä, fot *och* tå *ska* samtliga stödja mot skjutplatsens yta (ej mot sarg eller liknande).

### **7.4.2 Banskytte Kpist**

#### **7.4.2.1 Gemensamt för alla ställningar.**

Den främre handen ska fatta om kpist/magasin framför varbygel. Remmen får användas och läggs då via yttersida av främre armens överarm, via magasin/magasinsfäste i hand eller utanpå hand/handlove. Remmen får även läggas över nacke/rygg/axelparti. Någon del av axelstödet lodräta del ska stödja mot kroppen. Armen får inte vara införd i axelstödet. Axelstödet får inte vid skjutning placeras under rock, jacka eller dylikt. Sarg eller liknande får inte användas som stöd för magasinet eller någon del av kroppen.

#### **7.4.2.2 Liggande**

Magasinstöd tillåtet. Magasinsväska med magasin och/eller magasinattrapper eller av skytten medfört plant underlag får användas som underlag för magasinbotten. Tävlingsledning kan tillhandahålla kompletterande underlag i fall då skjutvallen ligger onormalt lågt i förhållande till tavlornas placering. Väska/underlag för magasin placeras på eller utanför matta.

### 7.4.2.3 Knästående

Hela kroppen ska vara på skjutplatsen. Endast en överarm eller armbåge får stödja mot *knä/ben vid samma sida av kroppen. (Ej mot vrist, fot eller mark.) Skytt får även sitta direkt på skjutplatsens yta, med stöd för överarm/armbåge mot ben på motsvarande sätt.* Mellan den arm *som inte stödjer* och motsvarande ben, ska *det* finnas ett väl synligt mellanrum. *I höga knästående, där skytten sitter på icke stödjande benets häl, får vristkudde användas mellan vristens framsida och skjutplatsens yta (Inte under foten om skytten sitter på fotens insida.)* Av de tre stödjepunkterna knä, fot och tå ska samtliga stödja mot skjutplatsens yta *(ej mot sarg eller liknande)*. Skytten får i *sittande på skjutplatsens yta* sitta på magasinsväska. Magasin får inte stödjas mot ben *eller annat underlag*.

### 7.4.2.4 Stående

Skytten ska stå fritt med båda fötterna på skjutplatsens yta eller på matta och utan annat stöd.

### 7.4.3 Fältskytte korthåll och 6,5

Den främre handen ska fatta om geväret framför varbygel. Remstöd är tillåtet. Skytt får vid intagandet av skjutställningen utnyttja på skjutstationen befintligt naturligt stöd. Medfört stöd får användas i klass 11, 13 och 15 enligt 7.4.1.3 Inom anbefalld skjutställning är formen fri, under villkor att sidokamrater inte störs. I knästående ställning får båda armarna stödja mot benen men inte mot vrist, fot eller mark. Kolven får vid skjutning inte placeras innanför rock, jacka eller dylikt.

### 7.4.4 Fältskytte kpist

Den främre handen ska fatta om kpist/magasin framför varbygel. Remmen får användas och läggs då via yttersida av främre armens överarm, via magasin/magasinsfäste i hand eller utanpå hand/handlove. Remmen får även läggas över nacke/rygg/axelparti. Magasinsväska med magasin och/eller magasinattrapper eller av kpistskytten medfört plant underlag får användas som underlag för magasinbotten vid skjutning i liggande. Skytten får i knästående sitta på magasinsväskan. Skytt får vid intagandet av skjutställningen utnyttja på skjutstationen befintligt naturligt stöd. Inom anbefalld skjutställning är formen fri under villkor att sidokamrater inte störs. I sittande ställning får båda armarna stödja mot benen, men inte mot vrist, fot eller mark. Kolven (axelstödet) får vid skjutning inte placeras under rock, jacka eller dylikt.

### 7.4.5 Särskilt tillstånd

Skytt, som med läkarintyg styrker att föreskriven skjutställning inte kan intas eller att skjutningen försvåras på grund av funktionshinder, kroppsskada eller invaliditet, kan av Regelkommittén få särskilt tillstånd att genomföra skjutningen på sätt som avviker från ordinarie regelverk. Tillstånd ska uppvisas vid tävling.

## 7.5 Valörbestämning, tolkning och markering

### 7.5.1 Markering vid banskjutning.

Vid skjutning på skjutavstånd intill 50 m är det önskvärt, att skytten jämte eventuell protokollförare genom studium av måltavlan tar del av träffresultatet. Varje enskild träff markeras - först högsta valör därefter näst högsta osv. - varvid träffens värde och läge anges.

Vid angivande av träffens värde läggs markörvisaren så som markeringsschemat (nedan) visar. Träffens läge markeras genom att markörvisaren förs från tavlans kant radiellt (klockmetoden) in till kulhålet, hålls still ett par sekunder och förs därefter ut samma väg.

Träff av rikoschett räknas som bomskott.

Markering kan också ske genom att träffens läge anges med så kallad lägesbricka som fästes i kulhålet, under det att träffens värde anges med markörvisare, telefon eller högtalare. Vid markering med hjälp av telefon, högtalare eller dylikt används "klockmetoden" för att ange träffens läge.

Med öppen markering menas att valör och läge markeras för varje skott.

Markering av poängsumman för ett antal träff t ex de fem skotten i finalomgångens knäserie vid gevärsmästerskap kallas summamarkering. Med summamarkering menas att tiotalssiffran i summan markeras först därefter entalssiffran. Därefter markeras läget för varje skott enligt klockmetoden.

### 7.5.1.1 Markeringsschema vid banskjutning

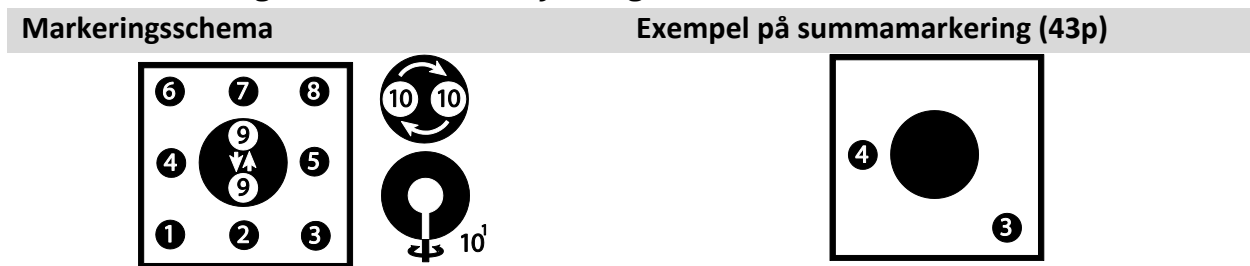

Markera först en 4:a därefter en 3:a följt av samlat läge eller fem lägen enligt klockmetoden. 0 markeras som bomskott.

Vid träff inom ring  $10^1$  utförs små vridningsrörelser ("blinkningar") med markörspaden mitt för centrum. Tior markeras genom att spaden förs tre varv runt pricken, varefter läget visas. Vid träff inom ring nio förs spaden över tavlans riktprick med den vita sidan mot skjutplatsen vertikalt upp och ned, följt av lägesmarkering. Bomskott markeras genom att spaden svängs tre gånger i sidled över tavlans. Tavelträff markeras på samma sätt och därefter träffens läge.

Ommarkering visas genom att spaden förs tre varv runt tavlans utanför ringningen. Därefter sker förnyad markering av skottets värde och läge.

Protokollföring sker dels genom ifyllande av lämpliga blanketter, dels genom avbildningsprotokoll. Alla protokoll bör vara försedda med protokollförarens signatur.

Protokoll ska föras med noggrannhet. Har skytt skjutit för få skott, protokollförs de felande som bommar. Avbildningsprotokollet ska ge en tydlig bild av skyttens träffresultat. Tavelträff protokollförs med 0 och bom med X.

Har serie av misstag avbrutits för tidigt och skjuts, om ska endast det omskjutna resultatet protokollföras. Har den avbrutna serien eller del av den protokollförts ska helt nytt protokoll skrivas - även för tidigare riktigt skjutna och protokollförda serier för aktuellt skjutlag. Det felaktiga protokollet offentliggörs inte (förstörs).

Finalserier och finalskott, vilka markeras med summamarkering eller med öppen markering, ska protokollföras vid skjutplatsen.

### 7.5.1.2 Markering vid skjutning med elektronisk utrustning.

Monitor ska vara vänd så att både skytt och kontrollant bakom skytten kan avläsa bilden. Skytten får vrida bort monitorn men kontrollant bakom skytten ska kunna avläsa den.

### 7.5.1.3 Markering vid figurtavla.

Träff i figur markeras som en sju på precisionstavla, tavelträff och bom enligt reglerna för denna tavla. Om figurens kant tangerats (vidrörts) markeras träff. Först markeras samtliga figurträffar, därefter samtliga tavelträffar. Dessa lägen ska också utvisas noga.

### 7.5.2 Markering vid fältskjutning

På mycket korta skjutavstånd, som vid korthålls- och kpistfältskytte, bör markering ske genom att t.ex. skjutledaren följer skyttarna fram till figurerna så att skytten själv få studera målet.

Markering av eventuella överträffar ska alltid ske.

Träff räknas endast inom den tryckta målytan. Kulhål som tangerar denna målytas begränsning (kantskott) räknas som träff. Kulhålstolk ska användas. Vid tolkning av innerträff räknas kulhål som tangerar innerfigurens begränsningslinje som innerträff. Träff genom rikoschett räknas som bomskott.

Vid fältskjutning i samband med skid- respektive terränglöpning, där tiden från start till mål ingår i resultatbedömningen sker endast slutna markering.

Vid fältskjutning ska protokoll föras även vid målen (målprotokoll) så att ommarkering kan utföras. Bestämning av antal träff (räkning) och markering ska alltid göras före kritning av figur.

Stationschef ska högt och tydligt läsa upp de skrivna resultaten innan patrullen lämnar stationen.

Eventuell anmärkning (protest) mot markering och skrivning ska avges, utredas och avgöras innan skytten lämnar stationen. Protest som lämnas senare lämnas utan åtgärd.

Om det är mer än sex träffar i en figur, markeras först sex träffar, därefter det överskjutande antalet. Mellan dessa markeringar förs markörvisaren upprepade gånger i lodled ovanför markörens huvud.

Vid figur med innerfigur markeras först antal träffar i hela figuren, därefter antal innerträffar.

Vid markering av mål med ljus ytterbård - "dubbelmål" - markeras först antal träff i det större målet och därefter antal träff i det mindre målet (innerfiguren). Vid dålig sikt eller långt håll uppfattas markeringen bättre om markören "blinkar" med markörvisaren (vridning kring dess längdaxel).

Vid ommarkering förs visaren i en cirkel med rak arm medsols tre varv varefter den nya markeringen utförs.

Träffarnas läge ska alltid anges varför de som kritar och klistrar inte får skymma figuren.

#### 7.5.2.1 Markeringsschema vid fältskjutning

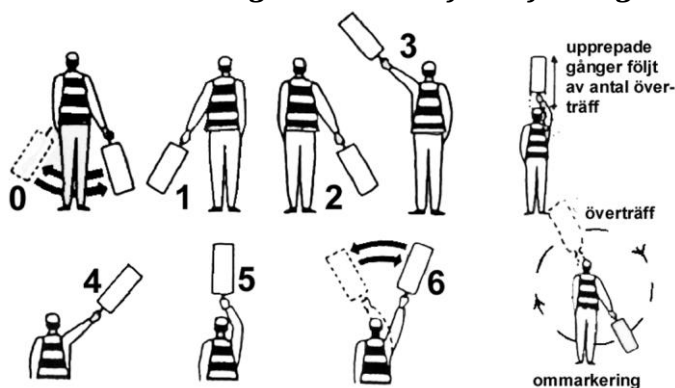

### 7.5.3 Tolkning

Tolkning ska ske med inåtriktad tolk förutom vid luftgevär där utåtriktad tolk ska användas för valörerna 3 - 10.

När inåtriktad tolk används bedöms skottet till högre valör om tolken tangerar ring alternativt träff på fältskyttemål om tolken tangerar träffyten. När utåtriktad tolk används bedöms skottet till högre valör om tolken är innanför eller tangerar och inte överskrider yttre ring, t.ex. bedöms en 9:a mot 7:ans ring i luftgevär.

Definition centrumtia i luftgevär: Hela skottet ska vara inom 9:ans ring (vilket motsvarar 10,8 med decimaltolkning). Tolkas med 4,50 mm tolk.

Kulhålstolkning sker med följande storlekar på tolkar.

Gevär 6,5 mm banskytte	6,50/8,00 mm (+0,05 -0,00)
Gevär 6,5 mm fältskytte	6,50 mm (+0,05 -0,00)
Korthåll	5,60 mm (+0,05 -0,00)
Luftgevär inåtriktad tolkning samt centrumtia	4,50 mm (+0,05 -0,00)
Luftgevär utåtriktad tolkning	5,50 mm (+0,00 -0,05)
Kpist	9,00 mm (+0,05 -0,00)

**Tänk på att säker tolkning endast kan utföras första gång tolk placeras i kulhåll!**

#### **7.5.4 Överträff - saknade skott**

Skott på annan skytts tavla/figur räknas som bom.

##### **7.5.4.1 Överträff vid banskytte**

Om skytt, utan att själv orsaka det, får ett skott för mycket på sin tavla och det är ställt utom allt tvivel vilket det felaktiga skottet är ska det räknas bort. Vet man inte vilket enskilt skott men med säkerhet i vilken serie ska korrigerings göras i aktuell serie. I annat fall får skytten tillgodoräkna sig de fem högsta valörerna och vid skjutning skott för skott den högsta valören, förutsatt att det på någon tavla saknas ett skott. Om det inte saknas skott på någon tavla, eller om skytten får fler än ett skott för mycket på tavlan, utan att själv orsaka det, ska omskjutning äga rum. Serie som skjuts om ska föregås av tre provskott. Finner tävlingsledaren att skyttens resultat inte i nämnvärd grad inverkar i prishänseende, kan han eller hon bestämma att omskjutning inte ska äga rum. Då får skytten tillgodoräkna sig de bästa skotten. Har omskjutning företagits, tillgodoräknas skytten omskjutningsresultatet, men inte till högre värde än första serien med avdrag för de övertaliga sämsta skotten och inte till lägre värde än första serien med avdrag för de övertaliga bästa skotten. Vid provskott får den skytt som fått för många skott på sin tavla skjuta nytt provskott. Uppgift om för många skott ska noteras på skjutkort eller motsvarande. Har skytt av misstag skjutit för många skott, ska skytten omedelbart anmäla detta till skjutledare/kontrollant. Om det är ställt utom all tvivel vilka de övertaliga skotten är, ska dessa räknas bort. Vet man inte vilka skott det gäller, ska motsvarande antal skott med högst valör räknas bort i aktuell serie.

##### **7.5.4.2 Överträff vid fältskytte**

Vid överträff i fältskytte får skytt tillgodoräkna sig det antal träff som är maximalt för respektive figur enligt gällande förutsättningar. Uppgift om överträffar ska noteras på skjutkort eller motsvarande.

Har skytt av misstag skjutit för många skott, ska skytten omedelbart anmäla detta till skjutledare/kontrollant, varvid motsvarande antal träffar (inklusive innerträffar) räknas bort.

##### **7.5.4.3 Felaktig skottfördelning på flerprickstavlur**

Avlossar skytt under tävlingsomgång fler skott mot en prick på flerprickstavla, eller mot fel tavla där flera tavlor disponeras (t.ex. korthåll och luftgevär) än reglerna föreskriver, får detta ske högst

två gånger utan bestraffning. För det tredje och efterföljande på detta sätt felskjutna skott, dras två poäng av per felskjutet skott i tävlingen. Avdraget sker i den serie där skottet finns. På efterföljande prick/tavla ska skytten dessutom skjuta motsvarande antal färre skott. Det senare räknas inte som felaktig skottfördelning. Har skytt skjutit för många skott på sista prick/tavla, borträknas bästa skott på denna prick/tavla. Vid för få skott på näst sista pricken/tavlan, räknas högsta valören från sista tavlan.

Skott mot fel prick vid fallmålsskytte räknas som bom.

### **7.5.5 Färdigskjutning**

Grundprincipen för färdigskjutning och omskjutning är att skjutet skott inte får skjutas om men de skott som man inte avlossat på grund av något problem får skjutas.

#### **7.5.5.1 Klickskott, blindavfyring och luftskott**

Klickskott, blindavfyring och luftskott räknas inte som avlossade skott.

I Falling Target är luftskott inte tillåtet.

#### **7.5.5.2 Fel på ammunition, gevär eller kpist**

Om ett eller flera skott genom fel på ammunition, gevär, kpist eller på godkända tillbehör till dessa inte hinns med inom föreskriven skjuttid, får vid banskjutning färdigskjutning genomföras av resterande skott. Vid fel som inte kan åtgärdas under pågående skjutning, får byte av gevär/kpist ske och färdigskjutning genomföras enligt tävlingsledarens bestämmande. Vid byte av gevär/kpist eller färdigskjutning i annat skjutlag tillåts tre provskott. Träffar som skjutits före eldavsrott, får inte klistras före färdigskjutning. Alla färdigskjutningar ska noteras på skjutkort eller motsvarande. Vid fel enligt ovan görs på följande sätt:

Skytten behåller gevär/kpist i anbefalld skjutställning och skjutriktning samt säkrar. Efter skjuttidens slut anmäls "eldavsrott" till skjutledaren. Skjutledaren fastställer antalet ej avlossade skott genom att övervaka/göra patron ur. Med hjälp av antalet återstående skott, i förhållande till totala skjuttiden, fastställer skjutledaren tiden för resterande skott och meddelar skytten detta. Därefter kommenderas "ladda" med de resterande patronerna och nytt eldkommando ges.

#### **7.5.5.3 Specialregel för kpist vid eldavsrott**

Vid eldavsrott med kpist har skytten rätt till färdigskjutning i såväl ban- som fältskjutning. Färdigskjutning får endast ske en gång per femskottsserie i banskytte respektive skjutstation i fältskytte. Beträffande agerande, se ovan.

### **7.5.6 Omskjutning**

#### **7.5.6.1 Fel kommando vid banskytte och fältskytte**

Hela skjutlaget/patrullen äger rätt till omskjutning, om skjutledaren/stationschefen genom felaktigt kommando orsakar att skjuttiden blir fel. Skjutledaren/stationschefen tar reda på vilka skyttar som önskar skjuta om. Tavlorna/figurerna för dessa skyttar klistras utan markering och så att skytten inte kan se träffarnas läge, varefter omskjutning genomförs.

#### **7.5.6.2 Fel på tavelmaterial vid banskytte och fältskytte**

Färdigskjutning får ske, om skytt utan eget förvållande, inte kan fullfölja skjutningen. Skytt ska omedelbart anmäla felet till bankontrollant eller skjutledare.

#### **7.5.6.3 Rutiner vid fel på elektronisk markeringsutrustning**

1. Skytten anmäler fel till bankontrollant/skjutledare.
2. Bankontrollant/skjutledare noterar tidpunkt för felanmälan.

3. a. Felet kan åtgärdas. Skytten skjuter resterande tävlingsskott med tidstillägg föregånget av provskott om avbrottet varat mer än fem minuter.
3. b. Felet kan inte åtgärdas. Skytten flyttas till ny bana/nytt skjutlag. Hela serien skjuts om med ordinarie antal prov för aktuell omgång.

## 7.6 Särskiljning/särskjutning

### 7.6.1 Banskytte individuell särskiljning

Resultat = skjuten poäng

### 7.6.2 Korthåll, gevär och kpist

Vid lika resultat går den skytt före som har:

1. Högst resultat i sista omgång, näst sista osv. (Omgång utgörs t.ex. av hel final, mellanomgång och grundomgång)
2. Högst resultat i sista femskottsserie, näst sista osv.
3. Flest antal tior (inkl. innertior), nior, åttor osv.
4. Flest antal innertior.

### 7.6.3 Luftgevär

Vid lika resultat går den skytt före som har

1. Flest antal innertior ( $\geq 10,2$ ) under förutsättning att decimaltolkning sker.
2. Högst resultat i sista tioskottsserien, näst sista osv.
3. Flest antal tior, nior, åttor osv.

Har särskiljning inte uppnåtts enligt ovan, tilldelas skyttarna samma placering och förs upp i bokstavsordning enligt efternamn. Motsvarande antal placeringar lämnas därefter öppna. Delas hederspris ut och dessa inte räcker till alla med samma placering sker lottdragning. Gäller tävlingen ett mycket värdefullt förstapris, bör särskjutning äga rum på sätt som tävlingsledningen tillkännagivit före tävlingen.

Vid särskiljning av skyttar där klasstillägg förekommit går skytt med lägsta klasstillägg före. Till exempel går skytt före med svårare skjutställning, kortare tid, lägre poängstillägg osv.

### 7.6.4 Banskyttemästerskap, särskjutning

Vid mästerskap ska särskjutning äga rum om guldmedalj, då två eller flera skyttar har samma resultat. När särskjutning ägt rum, placeras övriga deltagare i särskjutning efter resultat i denna. Om två eller flera av dessa har samma särskjutningsresultat, gäller ordningsföljd före särskjutning. Övriga finalskyttar särskiljs enligt punkterna ovan. Särskjutning utförs enligt 7.6.4.1.

#### 7.6.4.1 Särskjutning mästerskap banskytte gevär, kpist, korthåll och luftgevär

- Liggande/sittande: Ett skott i taget. Från och med sjätte skottet särskiljs även mellan tior och innertior. Tid per skott 30 sek.
- Ställning/stående: Serier om 3 skott i stående med öppen markering efter varje skott. Vid lika resultat skjuts ny serie tills särskiljning sker. Tid per skott 1 minut

Om final genomförts med decimaltolkning ska även särskjutningen genomföras så. Även i andra fall kan arrangör i förväg fastställa att särskiljning vid särskjutning genomförs med hjälp av decimaltolkning.

### **7.6.5 Banskytte lagtävling, särskiljning**

Vid lika lagresultat går det lag före som har:

1. Högsta individuella resultat, näst högsta osv. (endast de lagdeltagare som räknas in i lagresultatet).
2. Högsta lagresultat i sista omgången, näst sista osv. För luftgevär gäller lagresultat med flest antal innertior ( $\geq 10,2$ ) under förutsättning att decimaltolkning sker.
3. Högsta lagresultat i sista femskottsserien, näst sista osv. För luftgevär gäller högsta lagresultat i sista tioskottsserien, näst sista osv.
4. Störst antal tior (inkl. innertior), nior, åttor osv.

### **7.6.6 Fallmål särskiljning/särskjutning**

Vid lika antal träff går den skytt före som har:

1. Högst antal träff i sista 5-skottsserien, näst sista osv.
  2. Träff på sista skottet i sista omgången, näst sista skottet osv. till första skott i första omgång.
  3. Därefter sker särskjutning mot de minsta riktprickarna, skott för skott tills särskiljning sker.
- Skjuttider: Stående 30 sek/skott. Sittande 10 sek/skott.

I final sker särskiljning i varje omgång genom särskjutning enligt punkt 3 ovan.

### **7.6.7 Fallmål lagtävling, särskiljning**

Vid lika lagresultat går det lag före som har:

1. Högsta individuella resultat, näst högsta osv. (endast de lagdeltagare som räknas in i lagresultatet).
2. Högsta lagresultat i sista femskottsserien, näst sista osv.

### **7.6.8 Fältskytte**

Resultat = antal träff

### **7.6.9 Individuell särskiljning**

Vid lika resultat går den skytt före som har:

1. Högst antal innerträff om sådana förekommer. Vid SM ska innerträffar användas som särskiljning.
2. Högst antal träff på sista stationen, näst sista osv.
3. Högst antal innerträff på sista stationen där innerträff förekommer, näst sista osv.

Har särskiljning inte uppnåtts enligt ovan, tilldelas skyttarna samma placering och förs upp i bokstavsordning enligt efternamn. Motsvarande antal placeringar lämnas därefter öppna. Delas hederspris ut och dessa inte räcker till alla med samma placering sker lottdragning. Gäller tävlingen ett mycket värdefullt förstapris, bör särskjutning äga rum på sätt som tävlingsledningen tillkännagivit före tävlingen.

Vid särskiljning av skyttar där klasstillägg förekommit går skytt med lägsta klasstillägg före. Till exempel går skytt före med svårare skjutställning, kortare tid, lägre poängstillägg osv.

### **7.6.10 Fältskyttemästerskap, särskjutning**

Vid mästerskap ska särskjutning äga rum om guldmedalj, då två eller flera skyttar har samma resultat. När särskjutning ägt rum, placeras övriga deltagare i särskjutning efter resultat i denna. Om två eller flera av dessa har samma särskjutningsresultat, gäller ordningsföljd före särskjutning.



Övriga skyttar särskiljs enligt punkterna ovan. Särskjutning bör omfatta minst två figurer på olika avstånd.

Delas hederspriser ut efter resultat på hela skjutningen - alla mål som gäller för mästerskapet - utgör resultatet i särskjutningen även underlag för utdelning av hederspris.

#### **7.6.11 Fältskytte lagtävling, särskiljning**

Vid lika lagresultat går det lag före som har:

1. Högsta individuella resultat, näst högsta osv. (endast de lagdeltagare som räknas in i lagresultatet).
2. Högst antal innerträff totalt (Om markering av innerträff förekommit på en eller flera stationer.)
3. Högst antal träff totalt på sista stationen, näst sista osv.
4. Högst antal innerträff på sista station, näst sista osv., där detta förekommer.

### **7.7 Bestämmelser Skidskytte**

Se bestämmelser för respektive gevär och kpist.

## 8 Tävlingsprogram och kommandon grund och final

### 8.1 Luftgevär sittande

#### 8.1.1 Mästerskapsprogram vid SM Veteran-SM och Distriktsmästerskap

Genomförande enligt 8.2.1, med tillägg att decimaltolkning ska tillämpas i hela tävlingen.

#### 8.1.2 Skjutprogram

Skjutavstånd: 10 m ( $\pm 0,05$  m) Skjutbordets bakre kant får vara 9,9 m från tavlorna.

Tavla: Se 3.2.

Serie/omgång: En serie är 10 skott och en grundomgång omfattar 40 skott.

Skjuttid: En grundomgång, inklusive fritt antal provskott, 60 minuter.

Skjutställning: Sittande med stöd respektive Sittande med rem utan stöd (gemensam klass).  
Från klass LSi 21 måste skytt välja antingen stöd - ingen skyttejacka, eller remstöd - skyttejacka tillåten.

#### 8.1.3 Kommandoserier

Se 8.2.3

### 8.2 Luftgevär stående

#### 8.2.1 Mästerskapsprogram vid SM, Junior-SM, Veteran-SM och Distriktsmästerskap

Typ av omgång	Provskott	Tävlingsskott
Grundomgång	Fritt antal	40
Final	Fritt antal	5+5

Grundomgång genomförs enligt 8.2.2

Finalen inleds med fritt antal provskott under 6 minuter. Därefter skjuts 5 skott under en tid av 5 minuter, med markering efter de fem skotten. För de 5 sista skotten är skjuttiden 1 minut per skott, med markering efter varje skott. Finalen genomförs med decimaltolkning.

Vid SM-tävlingen deltar i final de 10 bästa skyttarna efter grundomgång, dock max 50 % av deltagarna i aktuellt SM. I final ska dock alla delta, som uppnått samma resultat som sist kvalificerade skytt. Om banförhållandena inte medger detta, tillämpas särskiljning enligt 7.6.3 dock ska i sådant fall, banans kapacitet alltid utnyttjas fullt ut. Om final genomförs delad på mer än en ort och endast en eller två skyttar kvalificerar sig på en plats ska minst tre skyttar delta.

#### 8.2.2 Skjutprogram

Skjutavstånd: 10 m ( $\pm 0,05$  m)

Tavla: Se 3.2.

Serie/omgång: En serie är 10 skott och en grundomgång omfattar 40 skott.

Skjuttid: En grundomgång inklusive fritt antal provskott 60 minuter.

Skjutställning: Stående (för speciella märken även knästående).

## 8.2.3 Kommandoserier

### 8.2.3.1 Elektronikmarkering grundomgång

Tid	<b>VERSALER=KOMMANDO</b> , gemener=Info till skyttar, kursiv= <i>anvisningar till skjutledare</i>
	Skyttar i skjutlag ..... intar sina skjutplatser När skjutställning är intagen får säkerhetspropp/lina tas ur.
00.00	<b>TRE MINUTER KVAR TILL START, NU</b> <i>Nu, på tidsangivelse</i>
direkt följt av	Skjutningen omfattar en grundomgång om 40 skott. Fritt antal provskott får skjutas före första tävlingsskottet. Total skjuttid är 60 minuter.
02.00	<b>EN MINUT KVAR, NU</b>
02.35	<b>LADDA</b>
02.45	<b>15 SEKUNDER KVAR, NU</b>
03.00	<b>START</b>
58.00	<b>5 MINUTER KVAR AV SKJUTTIDEN, NU</b>
63.00	<b>STOPP</b>
	<b>ORDNA FÖR VISITATION</b>
	Tack för deltagandet, tag med utrustning. Lämna plats för nästa skjutlag.

## 8.3 Luftgevär fallmålsskytte

### 8.3.1 Mästerskapsprogram vid SM, Junior-SM, RM och Distriktsmästerskap

Grundomgång (ordinarie) genomförs enligt 8.3.2.2

I finalen deltar de 16 högst rangordnade skyttarna från grundomgång. Vid lika resultat sker särskiljning enligt 7.6.6 och som sista åtgärd lottas placering.

Finalomgången inleds med parvis matcher efter placering i grundomgång. I ordning från vänster möter 1:an 16:e, 8-9, 5-12, 4-13, 3-14, 6-11, 7-10, 2-15.

Segrande skytt från varje möte går vidare till finalomgång 2. Där möter segraren i första paret segraren från andra paret osv. genom omgångarna tills en segrare korats. Segrande skyttar stannar hela tiden kvar på sina skjutplatser.

Skyttar utslagna i åttondelsfinal får placering 9, utslagna i kvartsfinal placering 5 och utslagna i semifinal får placering 3.

Riktprickarnas hålstorlek bör i sittande vara 3, 3, 3, 3, 3 mm och stående 8, 6, 5, 4, 4 mm.

Final inleds med fritt antal provskott på papptavla eller fallmål under 5 minuter.

Därefter skjuts 10 tävlingsskott i varje omgång, med skjuttiden 30 sekunder/skott i stående och 15 sekunder/skott i sittande.

Särskiljning mellan par med lika antal träff i finalomgångar, sker genom särskjutning skott för skott på riktprickar med minsta hålstorlek. Skjuttiden vid särskjutning är 30 sekunder i stående och 10 sekunder i sittande.

#### 8.3.1.1 Alternativt mästerskapsprogram vid SM, Junior-SM, RM och Distriktsmästerskap

Grundomgång (alternativ) genomförs enligt 8.3.2.3

De 8 högst rangordnade skyttarna från grundomgången går vidare till final.

Finalen inleds med fritt antal provskott under 3 minuter.

Därefter skjuts 10 tävlingsskott i varje omgång, med skjuttiden 30 sekunder/skott i stående och 15 sekunder/skott i sittande. I övrigt sker genomförandet enligt program ovan för SM.

### 8.3.2 Skjutprogram

Skjutavstånd: 10 m ( $\pm 0,05$  m)

Tavla: Se 3.2.1.1.

Serie/omgång: En serie är 5 skott och en grundomgång är 40 skott (20 i alternativa).

Skjuttider: Enligt uppgifter under *Grundomgång/Alternativ grundomgång*.

Skjutställning: Enligt regelverk för respektive klass.

#### 8.3.2.1 Allmänt

Luckan på målet ska ha fällt igen helt och i omedelbar anslutning till skottets avfyrande för att det ska räknas som träff.

#### 8.3.2.2 Grundomgång

Fritt antal provskott på papptavla eller fallmål under 8 minuter

Grundomgång består av 8 serier x 5 skott = 40 tävlingsskott. Skjuttiden är 30 sek/skott.

Vid elektronisk markering ska det göras uppehåll mellan varje serie på 60 sekunder i stående och 45 sekunder i sittande.

Samtliga prickar ska beskjas med 1 skott med början från vänster, dvs. första skottet mot vänstra pricken, andra skottet mot prick två från vänster osv. Skott mot fel prick räknas som bom, träffad felaktig prick får inte skjutas om.

### **8.3.2.3 Alternativ Grundomgång (Kan användas i distrikts- och föreningsmästerskap)**

Fritt antal provskott på papptavla eller fallmål under 5 minuter.

Grundomgång består av 4-8 serier x 5 skott = 20-40 tävlingsskott enligt arrangörs beslut.

Skjuttiden är 2,5 minut per 5-skottsserie i sittande och 4 minuter per serie i stående.

I övrigt sker genomförandet enligt program för grundomgång ovan.

### **8.3.2.4 Finalomgång**

De 16 högst rangordnade skyttarna från grundomgången enligt särskiljningsbestämmelserna i 7.6.6 äger rätt att delta i finalomgången. I finalomgången möts skyttarna två och två där förlorande skytt är utslagen.

Matchordning från vänster: 1-16, 8-9, 5-12, 4-13, 3-14, 6-11, 7-10, 2-15

Vid lika placering lottas matchordning.

Fritt antal provskott under 5 minuter

Antal tävlingsskott: 10

Skjuttiden är 30 sekunder i stående och 15 sekunder i sittande. Riktprickarnas hålstorlek bör vara:

Sittande 3, 3, 3, 3, 3 mm; Stående 8, 6, 5, 4, 4 mm.

Särskiljning i varje finalomgång om skyttarna har samma antal träff sker genom särskjutning på minsta prickstorleken skott för skott.

Skjuttiden vid särskjutning är 30 sekunder i stående och 10 sekunder i sittande.

I andra finalomgången möter segraren i första paret segraren i andra paret osv.

Skyttar utslagna i åttondelsfinal får placering 9, utslagna i kvartsfinal placering 5 och utslagna i semifinal får placering 3.

### 8.3.3 Kommandoserier

#### 8.3.3.1 Manuell markering grundomgång

Tid	<b>VERSALER=KOMMANDO</b> , gemener=Info till skyttar, kursiv= <i>anvisningar till skjutledare</i>
	Skyttar i skjutlag ..... intar sina skjutplatser När skjutställning är intagen får säkerhetspropp/lina tas ur.
00.00	<b>TRE MINUTER KVAR TILL PROVSKOTT, NU</b> <i>Nu, på tidsangivelse</i>
direkt följt av	Skjutningen omfattar en grundomgång om 8 serier med 5 skott i varje serie. Vi inleder med fritt antal provskott. Skjuttiden är 8 minuter för provskott och därefter 30 sekunder per tävlingsskott.
02.00	<b>EN MINUT KVAR, NU</b>
02.50	<b>LADDA</b>
03.00	<b>START</b>
10.30	<b>30 SEKUNDER KVAR, NU</b>
11.00	<b>STOPP, TA TILLBAKA PROVSKOTTSTAVLAN</b>
11.15	<b>OM NÅGON HAR SKOTT KVAR I VAPNET, SKJUT MOT KULFÅNGET. START</b>
12.30	<b>STOPP, ÖPPNA LADDLUCKA, SÄTT I SÄKERHETSPROPP</b>
<i>Serie</i>	<i>För varje serie 1 till 8</i>
00.00	<b>TA UR SÄKERHETSPROPP, SERIE 1 (2, 3, 4, 5, 6, 7, 8)</b>
00.10	<b>SKOTT PÅ PRICK NUMMER 1, LADDA</b> <i>Ladda, på tidsangivelse</i>
00.20	<b>START</b>
00.50	<b>STOPP</b>
01.00	<b>SKOTT PÅ PRICK NUMMER 2, LADDA</b> <i>Ladda, på tidsangivelse</i>
01.10	<b>START</b>
01.40	<b>STOPP</b>
01.50	<b>SKOTT PÅ PRICK NUMMER 3, LADDA</b> <i>Ladda, på tidsangivelse</i>
02.00	<b>START</b>
02.30	<b>STOPP</b>
02.40	<b>SKOTT PÅ PRICK NUMMER 4, LADDA</b> <i>Ladda, på tidsangivelse</i>
02.50	<b>START</b>
03.20	<b>STOPP</b>
03.30	<b>SKOTT PÅ PRICK NUMMER 5, LADDA</b> <i>Ladda, på tidsangivelse</i>
03.40	<b>START</b>
04.10	<b>STOPP, ÖPPNA LADDLUCKA, SÄTT I SÄKERHETSPROPP</b>
	<i>Efter rensning, repetera från "Serie" för serie 2-8</i>
	<i>Efter alla 8 serierna fortsätt nedan</i>
	<b>ORDNA FÖR VISITATION</b>
	Tack för deltagandet, tag med utrustning. lämna plats för nästa skjutlag.

### 8.3.3.2 Elektronikmarkering grundomgång

Tid	<b>VERSALER=KOMMANDO</b> , gemener=Info till skyttar, kursiv= <i>anvisningar till skjutledare</i>
	Skyttar i skjutlag ..... intar sina skjutplatser När skjutställning är intagen får säkerhetspropp/lina tas ur.
00.00	<b>TRE MINUTER KVAR TILL PROVSKOTT, NU</b> <i>Nu, på tidsangivelse</i>
direkt följt av	Skjutningen omfattar en grundomgång om 8 serier med 5 skott i varje serie. Vi inleder med fritt antal provskott. Skjuttiden är 8 minuter för provskott och därefter 30 sekunder per tävlingskott.
02.00	<b>EN MINUT KVAR, NU</b>
02.50	<b>LADDA</b>
03.00	<b>START</b>
10.30	<b>30 SEKUNDER KVAR, NU</b>
11.00	<b>STOPP, TA TILLBAKA PROVSKOTTSTAVLAN</b>
11.15	<b>OM NÅGON HAR SKOTT KVAR I VAPNET, SKJUT MOT KULFÅNGET. START</b>
12.30	<b>STOPP, ÖPPNA LADDLUCKA</b>
<i>Serie</i>	<i>För varje serie 1 till 8</i>
00.00	<b>SERIE 1 (2, 3, 4, 5, 6, 7, 8)</b>
00.10	<b>SKOTT PÅ PRICK NUMMER 1, LADDA</b> <i>Ladda, på tidsangivelse</i>
00.20	<b>START</b>
00.50	<b>STOPP</b>
01.00	<b>SKOTT PÅ PRICK NUMMER 2, LADDA</b> <i>Ladda, på tidsangivelse</i>
01.10	<b>START</b>
01.40	<b>STOPP</b>
01.50	<b>SKOTT PÅ PRICK NUMMER 3, LADDA</b> <i>Ladda, på tidsangivelse</i>
02.00	<b>START</b>
02.30	<b>STOPP</b>
02.40	<b>SKOTT PÅ PRICK NUMMER 4, LADDA</b> <i>Ladda, på tidsangivelse</i>
02.50	<b>START</b>
03.20	<b>STOPP</b>
03.30	<b>SKOTT PÅ PRICK NUMMER 5, LADDA</b> <i>Ladda, på tidsangivelse</i>
03.40	<b>START</b>
04.10	<b>STOPP, ÖPPNA LADDLUCKA</b>
05.00	<i>Efter att ha väntat 50 sekunder, repetera från "Serie" för serie 2-8</i>
	<i>Efter alla 8 serierna fortsätt nedan</i>
	<b>ORDNA FÖR VISITATION</b>
	Tack för deltagandet, tag med utrustning. Lämna plats för nästa skjutlag.

## 8.4 Korthåll liggande

### 8.4.1 Mästerskapsprogram vid SM, Veteran-SM, Junior-SM och Distriktsmästerskap.

Typ av omgång	Provskott	Tävlingsskott			
Grundomgång	Fritt antal	5	5	5	5
Final	Fritt antal	5	5	5	

Grundomgång genomförs enligt 8.4.3 med öppen markering. I finalen skjuts fritt antal provskott under en tid av 6 minuter och därefter de 10 första tävlings-skotten under en tid av 8 minuter. Markering sker efter seriernas slut. För de sista fem skotten är skjuttiden 30 sekunder per skott med markering efter varje skott. En minut kvar tillämpas före finalens första enkelskott. För återstående enkelskott kommenderas endast "15 sekunder kvar - Nu" osv.

Vid SM-tävling deltar i final de 20 bästa skyttarna efter grundomgång, dock max 50 % av deltagarna i aktuellt SM. I final ska dock alla delta, som uppnått samma resultat som sist kvalificerade skytt. Om banförhållandena inte medger detta, tillämpas särskiljning enligt 7.6.2. Dock ska i sådant fall, banans kapacitet alltid utnyttjas fullt ut.

### 8.4.2 Alternativt mästerskapsprogram vid SM, Veteran-SM, Junior-SM och Distriktsmästerskap.

Typ av omgång	Provskott	Tävlingsskott					
Grundomgång	Fritt antal	5	5	5	5	5	5
Final	Fritt antal	5	5	5			

Som 8.4.1 men i finalen används decimalräkning.

### 8.4.3 Skjutprogram

Skjutavstånd: 50 m ( $\pm 0,20$  m).

Tavla: Se 3.3.

Serie/omgång: En serie är 5 skott och en grundomgång är 20 skott (30 i alternativa).

Skjuttider: Enligt uppgifter under *Serie/omgång*.

Skjutställning: Liggande.

#### 8.4.3.1 Serie/omgång

Grundomgång skjuts antingen med tidtagning för varje serie eller för hel grundomgång. Nedan angivna tider gäller för skjutning mot elektronisk tavla, och tavla med flera speglar eller tavelautomat. Vid skjutning på bana med taveltransportör ska skjuttiderna förlängas med 30 sekunder för varje byte av tavla/spegel (gäller även vid finalskytte).

Fritt antal provskott skjuts före första serien under en tid av 6 minuter. Därefter får endast ask och/eller magasin med rätt antal tävlingsskott finnas tillgängligt för skytten

Klass	Grundomgång				Alternativ grundomgång	Skjuttid grundomgång *
KL 11, 13, 15	Lm	Lm	Lm	Lm	6 x Lm	16 minuter 24 minuter
KL17, 1, 2, 3, 4, Elit, 55, 65, 75	L	L	L	L	6 x L	16 minuter 24 minuter

Lm=Liggande med stöd, L = Liggande \* = Alternativt 4 minuter per serie.



#### **8.4.4 Regler Korthåll Kikarsikte Liggande (KKiL)**

Liggandeskytte Korthåll, med Kikarsikte som riktmedel, utan begränsning i förstoringsgrad, utgör egen disciplin knuten till Korthåll Liggande. Regelbok Nationellt skytte gäller som grund för KKiL, kompletterat med specifika regler enligt nedan:

- a) Kikarsikte monterat på gevär får endast användas som riktmedel och således ej användas som kikare i samband med markering, eller mot målområde och övrig terräng.
- b) På gevärets främre del monterat justerbart mekaniskt benstöd får användas. Även typ "Normastöd", skytteväska eller liknande är tillåtet under främre underarm/hand och/eller främre del av gevär. Bakre stöd för kolv, som mekaniskt tillhör på geväret, eller "baksäck" är tillåtet. (Främre och/eller bakre stöd av bänkskytte- eller F-klass typ är ej tillåtet.)
- c) Skjutning sker endast i liggande skjutställning med stöd.
- d) Hand som inte används för avfyring får användas för att stödja kolven bakom varbygel.
- e) Som resultat räknas poäng och antal 10-or. Därmed sker särskjutning endast om både poäng och antal 10-or är lika för skyttar med högst resultat.
- f) Deltagande skyttar tävlar i gemensam KKiL-klass.
- g) Klassindelning kan ske när arrangör anser att underlag för detta finns.

## 8.4.5 Kommandoserier

### 8.4.5.1 Elektronikmarkering grundomgång

Tid	<b>VERSALER=KOMMANDO</b> , gemener=Info till skyttar, kursiv= <i>anvisningar till skjutledare</i>
	Skyttar i skjutlag ..... intar sina skjutplatser. När skjutställning är intagen får säkerhetspropp/lina tas ur.
00.00	<b>TRE MINUTER KVAR TILL PROVSKOTT, NU</b> <i>Nu, på tidsangivelse</i>
direkt följt av	Skjutningen omfattar en grundomgång om 20 skott. Vi inleder med fritt antal provskott. Skjuttiden är 6 minuter för provskott och 16 minuter för tävlingsomgång.
01.55	<b>LADDA OCH SÄKRA</b>
02.00	<b>EN MINUT KVAR, NU</b>
02.35	<b>OSÄKRA</b>
02.45	<b>15 SEKUNDER KVAR, NU</b>
02.57	<b>FÄRDIGA</b>
03.00	<b>ELD</b>
08.40	<b>20 SEKUNDER KVAR AV PROVSKOTTSTIDEN, NU</b>
08.57-09.00	<b>ELD UPPHÖR</b>
	<b>LÄGG UN DAN ASK MED PROVSKOTT</b>
	<b>LADDA, SÄKRA</b>
00.00	<b>EN MINUT KVAR, NU</b>
00.35	<b>OSÄKRA</b>
00.45	<b>15 SEKUNDER KVAR, NU</b>
00.57	<b>FÄRDIGA</b>
01.00	<b>ELD</b>
15.00	<b>2 MINUTER KVAR AV SKJUTTIDEN, NU</b>
16.57-17.00	<b>ELD UPPHÖR</b>
	<b>PATRON UR - ORDNA FÖR VISITATION</b>
	Resultat hämtas .....Tack för deltagandet, tag med tomhylsor och utrustning. Lämna plats för nästa skjutlag.

## 8.5 Korthåll ställningar

### 8.5.1 Mästerskapsprogram vid SM, Veteran-SM, Junior-SM och distriktsmästerskap

Typ av omgång	Provskott	Tävlingsskott Öppet och Junior				Tävlingsskott Veteran			
		5L	5L	5S	5K	5L	5L	5K	5K
Grundomgång	Fritt antal	5L	5L	5S	5K	5L	5L	5K	5K
Final	Fritt antal	5L	5K	5S	-	5L	5K	5K	-

### 8.5.2 Alternativt mästerskapsprogram vid SM, Veteran-SM, Junior-SM och distriktsmästerskap

Typ av omgång	Provskott	Tävlingsskott Öppet och Junior						Tävlingsskott Veteran					
		5L	5L	5S	5S	5K	5K	5L	5L	5K	5K	5K	5K
Grundomgång	Fritt antal	5L	5L	5S	5S	5K	5K	5L	5L	5K	5K	5K	5K
Final	Fritt antal	5L		5K		5S		5L		5K		5K	

Grundomgång genomförs enligt 8.5.3 med öppen markering. I finalen skjuts fritt antal provskott under en tid av 6 minuter och därefter de 10 första tävlings-skotten under en tid av 11 minuter. Markering sker efter seriernas slut. För de sista fem skotten i stående, respektive knästående är skuttiden 1 minut per skott med markering efter varje skott. En minut kvar tillämpas före finalens första enkelskott i stående. För återstående enkelskott kommenderas endast "15 sekunder kvar - Nu" osv.

Vid SM-tävling deltar i final de 20 bästa skyttarna efter grundomgång, dock max 50 % av deltagarna i aktuellt SM. I final ska dock alla delta, som uppnått samma resultat som sist kvalificerade skytt. Om banförhållandena inte medger detta, tillämpas särskiljning enligt 7.6.2. Dock ska i sådant fall, banans kapacitet alltid utnyttjas fullt ut.

### 8.5.3 Skjutprogram

Skjutavstånd: 50 m ( $\pm 0,20$  m).

Tavla: Se 3.3.

Serie/omgång: En serie är 5 skott och en grundomgång är 20 skott (30 i alternativa).

Skjuttider: Enligt uppgifter under *Serie/omgång*.

Skjutställning: Liggande, Stående, Knästående.

#### 8.5.3.1 Serie/omgång

Grundomgång skjuts antingen med tidtagning för varje serie eller för hel grundomgång. Nedan angivna tider gäller för skjutning mot elektronisk tavla, och tavla med flera speglar eller tavelautomat. Vid skjutning på bana med taveltransportör ska skjuttiderna förlängas med 30 sekunder för varje byte av tavla/spegel (gäller även vid finalskytte).

Fritt antal provskott skjuts före första serien under en tid av 6 minuter. Därefter får endast ask och/eller magasin med rätt antal tävlingsskott finnas tillgänglig för skytten.

Klass	Grundomgång					Alternativ grundomgång			
	Typ av serier				Skjuttid*	Typ av serier			Skjuttid*
K1, 2, 3, 4, Elit	L	L	S	K	25 minuter	L+L	S+S	K+K	34 minuter
K55, 65, 75	L	L	K	K		L+L	K+K	K+K	

L=Liggande, S=Stående, K=Knästående. \* = alternativt L och K 4 min/serie och S 5 min

## 8.5.4 Kommandoserier

### 8.5.4.1 Elektronikmarkering grundomgång

Tid	<b>VERSALER=KOMMANDO</b> , gemener=Info till skyttar, kursiv= <i>anvisningar till skjutledare</i>
	Skyttar i skjutlag ..... intar sina skjutplatser. När skjutställning är intagen får säkerhetspropp/lina tas ur.
00.00	<b>TRE MINUTER KVAR TILL PROVSKOTT, NU</b> <i>Nu, på tidsangivelse</i>
direkt följt av	Skjutningen omfattar en grundomgång om 20 skott enligt respektive klass program. Vi inleder med fritt antal provskott. Skjuttiden är 6 minuter för provskott och 25 minuter för tävlingsomgång.
01.55	<b>LADDA OCH SÄKRA</b>
02.00	<b>EN MINUT KVAR, NU</b>
02.35	<b>OSÄKRA</b>
02.45	<b>15 SEKUNDER KVAR, NU</b>
02.57	<b>FÄRDIGA</b>
03.00	<b>ELD</b>
08.40	<b>20 SEKUNDER KVAR AV PROVSKOTTSTIDEN, NU</b>
08.57-09.00	<b>ELD UPPHÖR</b>
	<b>LÄGG UN DAN ASK MED PROVSKOTT</b>
	<b>LADDA, SÄKRA</b>
00.00	<b>EN MINUT KVAR, NU</b>
00.35	<b>OSÄKRA</b>
00.45	<b>15 SEKUNDER KVAR, NU</b>
00.57	<b>FÄRDIGA</b>
01.00	<b>ELD</b>
24.00	<b>2 MINUTER KVAR AV SKJUTTIDEN, NU</b>
25.57-26.00	<b>ELD UPPHÖR</b>
	<b>PATRON UR - ORDNA FÖR VISITATION</b>
	Resultat hämtas .....Tack för deltagandet, tag med tomhylsor och utrustning. Lämna plats för nästa skjutlag.

## 8.6 Korthåll fält

### 8.6.1 Mästerskapsprogram vid SM, Veteran-SM och Junior-SM

Inskjutning ska ske enligt 8.6.4. Mästerskap omfattar 7 stationer och därav en knästående enligt 8.6.2

### 8.6.2 Skjutprogram

Skjutavstånd: Varierande okända avstånd enligt tabell 3.6.

Figur: Fasta eller fallande av varierande storlek och form. Se tabell 3.6.

Genomförande: Tävling omfattar 5 till 8 skjutstationer.

På varje station skjuts sex skott, fördelade på en eller flera figurer.

Klass	Skjutställning	Skjuttid för alla klasser
KF 11, 13, 15	Lm	Rekommenderas att vara 60-120 sekunder för alla klasser. För skytt med enkelskottsgevär, ska skjuttid vara minst 20 sekunder längre, än för skytt med magasinsgevär.
KF 17, 1, 2, 65, 75	L	
KF 3, 4, Elit, 55	L + K	

Lm= Liggande med stöd, L= Liggande, K= Knästående

### 8.6.3 Markering

Markering sker där så är möjligt genom att skjutledaren tillsammans med skyttarna går fram till figurerna.

### 8.6.4 Inskjutning

Inskjutning ska bestå av två omgångar om tre skott. Efter varje omgång ska skyttarna få tillgång till figur, eller gå fram till figur för markering och klistring. Figur ska bestå av C 6 eller motsvarande storlek, på 50 m avstånd.

### 8.6.5 *Regler Korthåll Kikarsikte Fält (KKiF)*

*Fältskytte Korthåll, med Kikarsikte som riktmedel, utan begränsning i förstöringsgrad, utgör egen disciplin knuten till Korthåll fältskytte. Regelbok Nationellt skytte gäller som grund för KKiF, kompletterat med specifika regler enligt nedan:*

- a) Kikarsikte monterat på gevär får endast användas som riktmedel och således ej användas som kikare i samband med markering, eller mot målområde och övrig terräng.*
- b) På gevärets främre del monterat justerbart mekaniskt benstöd får användas. Även typ "Normastöd", skytteväska eller liknande är tillåtet under främre underarm/hand och/eller främre del av gevär. Bakre stöd för kolv, som mekaniskt tillhör på geväret, eller "baksäck" är tillåtet. (Främre och/eller bakre stöd av bänkskytte- eller F-klass typ är ej tillåtet.)*
- c) Skjutning sker endast i liggande skjutställning med stöd.*
- d) Hand som inte används för avfyring får användas för att stödja kolven bakom varbygel.*
- e) Utökade avstånd kan tillämpas, i förhållande till rekommenderade för Korthåll*
- f) Mindre del av figur kan användas som träffyta (endast innerfigur eller vissa ringar).*
- g) Som resultat räknas antal träff och innerträff. Därmed sker särskjutning endast om både antal träff och innerträff är lika för skyttar med högst resultat.*
- h) Deltagande skyttar tävlar i gemensam KKiF-klass.*
- i) Klassindelning kan ske när arrangör anser att underlag för detta finns.*

### 8.6.6 Kommandoserier

Vid haltpålen (Angivna skjuttider är endast exempel)

Punkt	Informationspunkter
1	Välkomna till station .....
2	Vill påminna om skyttens ansvar att kontrollera pipan.
3	Målet är en ..... figur och en ..... figur.
4	Skjutställning är .....
5	Antal skott är 6, med fördelning ..... + ..... i figurerna.
6	Skjuttiden är 60 sekunder för klasserna Elit, 4, 3 och 2. För övriga klasser är skjuttiden 90 sekunder.
7	Frågor?
8	Inta era skjutplatser till vänster om respektive nummerpåle.
9	Till eldställningarna framåt.

Vid eldställningarna

Tid	<b>VERSALER=KOMMANDO</b> , gemener=Info till skyttar, kursiv= <i>anvisningar till skjutledare</i>
	<b>INTA SKJUTSTÄLLNING</b>
	<b>MED PIPANS MYNNING I SKJUTRIKTNINGEN, LADDA, SÄKRA</b>
00.00	<b>TVÅ MINUTER KVAR, NU</b> <i>Nu, på tidsangivelse. Kontrollera att alla riktar mot rätt mål.</i>
01.35	<b>OSÄKRA</b>
01.45	<b>15 SEKUNDER KVAR, NU</b>
01.57	<b>FÄRDIGA</b>
02.00	<b>ELD</b>
02.57-03.00	<b>FÖRSTA SLUT</b>
03.27-03.30	<b>ELD UPPHÖR</b>
	<b>PATRON UR, ORDNA FÖR VISITATION</b> <i>Kontroll av säkerhetspropp. Meddela markörerna klart för markering. *</i>
	<b>SKYTT NR ..... LÄSER MARKERINGEN</b> <b>SKYTT NR ..... KONTROLLERAR SKRIVNING</b>
	<i>Läs upp resultatet.</i>
	<i>Ge klartecken för klistring.</i>
	<i>Överlämna resultatpärm till skytt nummer 1.</i>
	<i>Visa vägen till nästa station och önska lycka till.</i>

*\*/ Som alternativ till markering kan patrull följa med fram till figurer för att se resultat. Då kan några av skyttarna utses att hjälpa till med markering, kontroll, kritning och klistring.*

## 8.7 Gevär 6,5 liggande

### 8.7.1 Mästerskapsprogram vid SM, Veteran-SM och distriktsmästerskap.

Typ av omgång	Provskott	Tävlingsskott		
Grundomgång	5	5	5	5
Mellanomgång	3	5	5	
Final	3	5	5	

### 8.7.2 Alternativt mästerskapsprogram vid SM, Veteran-SM och distriktsmästerskap samt mästerskapsprogram för JSM.

Typ av omgång	Provskott	Tävlingsskott			
Grundomgång	5	5	5	5	5
Final	5		5	5	5

I SM och JSM är skjuttiden 1½ och i Veteran-SM 2½ min per serie. Vid manuell markering sker summamarkering med läge, enligt 7.5.1, efter varje serie och protokoll förs i markörgraven. På elektronikbana gäller öppen markering. Finalens sista serie skjuts som enkelskott, med eldkommando och markering med läge mellan varje skott. Skjuttiden för finalens enkelskott är 30 sekunder per skott, föregånget av "15 sekunder kvar - Nu" o.s.v. Protokollföring av finalserier sker endast vid skjutplatsen.

Vid SM-tävling deltar i final de 20 bästa skyttarna efter grundomgång och eventuell mellanomgång, dock max 50 % av deltagarna i aktuellt SM. I final ska dock alla delta, som uppnått samma resultat som sist kvalificerade skytt. Om banförhållandena inte medger detta, tillämpas särskiljning enligt 7.6.2. Dock ska i sådant fall, banans kapacitet alltid utnyttjas fullt ut.

### 8.7.3 Skjutprogram

Skjutavstånd: 300 m (alternativt 200 m för G13-15, 1, 55, 65 och 75)

Tavla: Se 3.4.

Serie/omgång: En serie är 5 skott. Grundomgång består av 3 serier och en alternativ grundomgång av 4 serier. Före första serie skjuts 5 provskott under en tid av 30 sek per skott, eller på elektronikanläggning samlad tid av 3 min.

Klass	Grundomgång			Alternativ grundomgång				Skjuttid / serie
G 13-15	Lm	Lm	Lm	Lm	Lm	Lm	Lm	2 ½ min
G 1, 55, 65, 75	L	L	L	L	L	L	L	2 ½ min
G 2, 3, 4, Elit	L	L	L	L	L	L	L	1 ½ min

Lm = Liggande med stöd, L = Liggande.

### 8.7.4 Regler Gevär Kikarsikte Liggande (GKiL)

*Liggandeskytte Gevär med Kikarsikte som riktmedel, utan begränsning i förstoringsgrad som, utgör egen disciplin knuten till Gevär 6,5 Liggande. Regelbok Nationellt skytte gäller som grund för GKiL, kompletterat med specifika regler enligt punkter nedan:*

- Regelbokens rutiner för Ladda, Patron ur och Visitation gäller, men rött säkerhetsmagasin avser endast Sauer 200 STR. För övriga gevärsmodeller, med löstagbart magasin, gäller att detta tas ur och att magasinöppning visas i samband med visitation efter skjutning.*
- Kikarsikte monterat på gevär får endast användas som riktmedel och således ej användas som kikare i samband med markering, eller mot målområde och övrig terräng.*

- c) *På gevärets främre del monterat justerbart mekaniskt benstöd får användas. Även typ "Normastöd", skytteväska eller liknande är tillåtet under främre underarm/hand och/eller främre del av gevär. Bakre stöd för kolv, som mekaniskt tillhör på geväret, eller "baksäck" är tillåtet. (Främre och/eller bakre stöd av bänkskytte- eller F-klass typ är ej tillåtet.)*
- d) *Skjutning sker endast i liggande skjutställning med stöd.*
- e) *Hand som inte används för avfyring får användas för att stödja kolven bakom varbygel.*
- f) *Som resultat räknas poäng och antal 10-or. Därmed sker särskjutning endast om både poäng och antal 10-or är lika för skyttar med högst resultat.*
- g) *Deltagande skyttar tävlar i gemensam GKIL-klass.*
- h) *Klassindelning kan ske när arrangör anser att underlag för detta finns.*

#### **8.7.5 Kommandoserier**



### 8.7.5.1 Elektronikmarkering grundomgång

Tid	<b>VERSALER=KOMMANDO</b> , gemener=Info till skyttar, kursiv= <i>anvisningar till skjutledare</i>
	Skyttar i skjutlag ..... intar sina skjutplatser. När skjutställning är intagen får säkerhetspropp/lina tas ur och jag påminner om skyttens ansvar att kontrollera pipan
00.00	<b>TRE MINUTER KVAR TILL PROVSKOTT, NU</b> <i>Nu, på tidsangivelse</i>
direkt följt av	Skjutningen omfattar en grundomgång enligt program för respektive klass Vi inleder med 5 provskott och skjuttiden är 3 minuter.
01.55	<b>MED 5 PATRONER, LADDA OCH SÄKRA</b>
02.00	<b>EN MINUT KVAR, NU</b>
02.35	<b>OSÄKRA</b>
02.45	<b>15 SEKUNDER KVAR, NU</b>
02.57	<b>FÄRDIGA</b>
03.00	<b>ELD</b>
05.57-06.00	<b>ELD UPPHÖR</b>
	<u>Första serien</u> , 5 skott liggande, klass 2, 3, 4, Elit, 1½ minut. Övriga klasser 2½ minut
	<b>5 PATRONER LADDA, SÄKRA</b>
00.00	<b>EN MINUT KVAR NU</b>
00.35	<b>OSÄKRA</b>
00.45	<b>15 SEKUNDER KVAR, NU</b>
00.57	<b>FÄRDIGA</b>
01.00	<b>ELD</b>
02.27-02.30	<b>FÖRSTA SLUT</b>
03.27-03.30	<b>ELD UPPHÖR</b>
	<u>Andra serien</u> , 5 skott liggande, klass 2, 3, 4, Elit, 1½ minut. Övriga klasser 2½ minut
	<b>5 PATRONER LADDA, SÄKRA</b>
00.00	<b>EN MINUT KVAR NU</b>
00.35	<b>OSÄKRA</b>
00.45	<b>15 SEKUNDER KVAR, NU</b>
00.57	<b>FÄRDIGA</b>
01.00	<b>ELD</b>
02.27-02.30	<b>FÖRSTA SLUT</b>
03.27-03.30	<b>ELD UPPHÖR</b>
	<u>Tredje serien</u> , 5 skott liggande, klass 2, 3, 4, Elit, 1½ minut. Övriga klasser 2½ minut
	<b>5 PATRONER LADDA, SÄKRA</b>
00.00	<b>EN MINUT KVAR NU</b>
00.35	<b>OSÄKRA</b>
00.45	<b>15 SEKUNDER KVAR, NU</b>
00.57	<b>FÄRDIGA</b>
01.00	<b>ELD</b>
02.27-02.30	<b>FÖRSTA SLUT</b>
03.27-03.30	<b>ELD UPPHÖR</b>
	<b>PATRON UR - ORDNA FÖR VISITATION</b>
	Resultat hämtas .....Tack för deltagandet, tag med tomhylsor och utrustning. lämna plats för nästa skjutlag.

### 8.7.5.2 Manuell markering grundomgång

Tid	<b>VERSALER=KOMMANDO</b> , gemener=Info till skyttar, kursiv= <i>anvisningar till skjutledare</i>
	Skyttar i skjutlag ..... intar sina skjutplatser. När skjutställning är intagen får säkerhetspropp/lina tas ur och jag påminner om skyttens ansvar att kontrollera pipan
00.00	<b>TRE MINUTER KVAR TILL PROVSKOTT, NU</b> <i>Nu, på tidsangivelse</i>
direkt följt av	Skjutningen omfattar en grundomgång enligt program för respektive klass Vi inleder med 5 provskott och skjuttiden är 30 sekunder per skott
01.55	<b>MED 5 PATRONER, LADDA OCH SÄKRA</b>
02.00	<b>EN MINUT KVAR, NU</b>
02.35	Första provskottet, <b>OSÄKRA</b>
02.45	<b>15 SEKUNDER KVAR, NU</b>
02.57	<b>FÄRDIGA</b>
03.00	<b>ELD</b>
03.27-03.30	<b>ELD UPPHÖR</b>
	Markering kommer
	Någon som inte uppfattat sin markering?
00.00	Andra provskottet, <b>15 SEKUNDER KVAR, NU</b>
00.12	<b>FÄRDIGA</b>
00.15	<b>ELD</b>
00.42-00.45	<b>ELD UPPHÖR</b>
	Markering kommer
	Någon som inte uppfattat sin markering?
00.00	Tredje provskottet, <b>15 SEKUNDER KVAR, NU</b>
00.12	<b>FÄRDIGA</b>
00.15	<b>ELD</b>
00.42-00.45	<b>ELD UPPHÖR</b>
	Markering kommer
	Någon som inte uppfattat sin markering?
00.00	Fjärde provskottet, <b>15 SEKUNDER KVAR, NU</b>
00.12	<b>FÄRDIGA</b>
00.15	<b>ELD</b>
00.42-00.45	<b>ELD UPPHÖR</b>
	Markering kommer
	Någon som inte uppfattat sin markering?
00.00	Femte provskottet, <b>15 SEKUNDER KVAR, NU</b>
00.12	<b>FÄRDIGA</b>
00.15	<b>ELD</b>
00.42-00.45	<b>ELD UPPHÖR</b>
	Markering kommer
	Någon som inte uppfattat sin markering?
	<u>Första serien</u> , 5 skott liggande, klass 2, 3, 4, Elit, 1½ minut.

	Övriga klasser 2½ minut
	<b>5 PATRONER LADDA, SÄKRA</b>
00.00	<b>EN MINUT KVAR NU</b>
00.35	<b>OSÄKRA</b>
00.45	<b>15 SEKUNDER KVAR, NU</b>
00.57	<b>FÄRDIGA</b>
01.00	<b>ELD</b>
02.27-02.30	<b>FÖRSTA SLUT</b>
03.27-03.30	<b>ELD UPPHÖR</b>
	Markering kommer
	Någon som inte uppfattat sin markering?
	<u>Andra serien</u> , 5 skott liggande, klass 2, 3, 4, Elit, 1½ minut. Övriga klasser 2½ minut
	<b>5 PATRONER LADDA, SÄKRA</b>
00.00	<b>EN MINUT KVAR NU</b>
00.35	<b>OSÄKRA</b>
00.45	<b>15 SEKUNDER KVAR, NU</b>
00.57	<b>FÄRDIGA</b>
01.00	<b>ELD</b>
02.27-02.30	<b>FÖRSTA SLUT</b>
03.27-03.30	<b>ELD UPPHÖR</b>
	Markering kommer
	Någon som inte uppfattat sin markering?
	<u>Tredje serien</u> , 5 skott liggande, klass 2, 3, 4, Elit, 1½ minut. Övriga klasser 2½ minut
	<b>5 PATRONER LADDA, SÄKRA</b>
00.00	<b>EN MINUT KVAR NU</b>
00.35	<b>OSÄKRA</b>
00.45	<b>15 SEKUNDER KVAR, NU</b>
00.57	<b>FÄRDIGA</b>
01.00	<b>ELD</b>
02.27-02.30	<b>FÖRSTA SLUT</b>
03.27-03.30	<b>ELD UPPHÖR</b>
	<b>PATRON UR - ORDNA FÖR VISITATION</b>
	Markering kommer
	Någon som inte uppfattat sin markering?
	Resultat hämtas .....Tack för deltagandet, tag med tomhylsor och utrustning. Lämna plats för nästa skjutlag.

## 8.8 Gevär 6,5 ställningar

### 8.8.1 Mästerskapsprogram vid SM, Veteran-SM och distriktsmästerskap

Typ av omgång	Provskott	Tävlingsskott Öppet mästerskap			Tävlingsskott Veteranmästerskap		
		5L	5L	3K+2S	5L	5L	5K
Grundomgång	5	5L	5L	3K+2S	5L	5L	5K
Mellanomgång	3		5L	3K+2S		5L	5K
Final	3		5K	5S		5K	5K

### 8.8.2 Alternativt mästerskapsprogram vid SM, Veteran-SM och distriktsmästerskap samt mästerskapsprogram vid JSM

Typ av omgång	Provskott	Tävlingsskott Öppet och juniormästerskap				Tävlingsskott Veteranmästerskap			
		5L	5L	5K	5S	5L	5L	5K	5K
Grundomgång	5	5L	5L	5K	5S	5L	5L	5K	5K
Final	5		5L	5K	5S		5L	5K	5K

I SM och JSM är skjuttiden 1½ och i Veteran-SM 2½ min per serie i liggande, 3 minuter i knästående och ställning, samt 5 minuter i stående. Vid manuell markering sker summamarkering med läge, enligt 7.5.1, efter varje serie och protokoll förs i markörgravnen. Finalens sista serie skjuts som enkelskott, med eldkommando och markering med läge mellan varje skott. Skjuttiden för finalens enkelskott är 1 minut per skott, föregånget av "15 sekunder kvar - Nu" o.s.v. Protokollföring av finalserier sker endast vid skjutplatsen.

Vid SM-tävling deltar i final de 20 bästa skyttarna efter grundomgång och eventuell mellanomgång, dock max 50 % av deltagarna i aktuellt SM. I final ska dock alla delta, som uppnått samma resultat som sist kvalificerade skytt. Om banförhållandena inte medger detta, tillämpas särkiljning enligt 7.6.2. Dock ska i sådant fall, banans kapacitet alltid utnyttjas fullt ut.

### 8.8.3 Skjutprogram

Skjutavstånd: 300 meter.

Tavla: Se 3.4

Serie/omgång: En serie är 5 skott. Grundomgång består av 3 serier och en alternativ grundomgång av 4 serier. Före första serie skjuts 5 provskott under en tid av 30 sek per skott, eller på elektronikanläggning samlad tid av 3 min.

Klass	Grundomgång			Alternativ grundomgång				Skjuttid /serie i minuter				
	L	L	L	L	L	L	K	S	L	St	K	S
G 1, 55, 65, 75	L	L	L	L	L	L	L	L	2½	-	-	-
G 2	L	L	K	L	L	L	K	K	1½	-	3	-
G 3, 4, Elit	L	L	St	L	L	K	S	S	1½	3	3	5
G 55, 65, 75	L	L	K	L	L	K	K	K	2½	-	3	-

L= Liggande, K= Knästående, St= Ställning som innebär 3 knä + 2 stående, S= Stående

### 8.8.4 Kommandoserier

### 8.8.4.1 Elektronikmarkering grundomgång

Tid	<b>VERSALER=KOMMANDO</b> , gemener=Info till skyttar, kursiv= <i>anvisningar till skjutledare</i>
	Skyttar i skjutlag ..... intar sina skjutplatser. När skjutställning är intagen får säkerhetspropp/lina tas ur och jag påminner om skyttens ansvar att kontrollera pipan
00.00	<b>TRE MINUTER KVAR TILL PROVSKOTT, NU</b> <i>Nu, på tidsangivelse</i>
direkt följt av	Skjutningen omfattar en grundomgång enligt program för respektive klass Vi inleder med 5 provskott och skjuttiden är 3 minuter.
01.55	<b>MED 5 PATRONER, LADDA OCH SÄKRA</b>
02.00	<b>EN MINUT KVAR, NU</b>
02.35	<b>OSÄKRA</b>
02.45	<b>15 SEKUNDER KVAR, NU</b>
02.57	<b>FÄRDIGA</b>
03.00	<b>ELD</b>
05.57-06.00	<b>ELD UPPHÖR</b>
	<u>Första serien</u> , 5 skott liggande, klass 2, 3, 4, Elit, 1½ minut. Övriga klasser 2½ minut
	<b>5 PATRONER LADDA, SÄKRA</b>
00.00	<b>EN MINUT KVAR NU</b>
00.35	<b>OSÄKRA</b>
00.45	<b>15 SEKUNDER KVAR, NU</b>
00.57	<b>FÄRDIGA</b>
01.00	<b>ELD</b>
02.27-02.30	<b>FÖRSTA SLUT</b>
03.27-03.30	<b>ELD UPPHÖR</b>
	<u>Andra serien</u> , 5 skott liggande, klass 2, 3, 4, Elit, 1½ minut. Övriga klasser 2½ minut
	<b>5 PATRONER LADDA, SÄKRA</b>
00.00	<b>EN MINUT KVAR NU</b>
00.35	<b>OSÄKRA</b>
00.45	<b>15 SEKUNDER KVAR, NU</b>
00.57	<b>FÄRDIGA</b>
01.00	<b>ELD</b>
02.27-02.30	<b>FÖRSTA SLUT</b>
03.27-03.30	<b>ELD UPPHÖR</b>
	<u>Tredje serien</u> , klass 13, 15, 1 och liggande veteraner, 5 skott liggande 2½ minut, klass 2 och veteran, 5 skott knästående 3 minuter, övriga klasser ställningsserie med 3 skott knästående och 2 skott stående 3 minuter.
	<b>5 PATRONER LADDA, SÄKRA</b>
00.00	<b>2 MINUTER KVAR, NU</b>
01.35	<b>OSÄKRA</b>
01.45	<b>15 SEKUNDER KVAR, NU</b>
01.57	<b>FÄRDIGA</b>
02.00	<b>ELD</b>
04.27-04.30	<b>FÖRSTA SLUT</b>
04.57-05.00	<b>ELD UPPHÖR</b>
	<b>PATRON UR, ORDNA FÖR VISITATION</b>
	Resultat hämtas .....Tack för deltagandet, tag med tomhylsor och utrustning. Lämna plats för nästa skjutlag.

### 8.8.4.2 Manuell markering grundomgång

Tid	VERSALER=KOMMANDO, gemener=Info till skyttar, kursiv=anvisningar till skjutledare
	Skyttar i skjutlag ..... intar sina skjutplatser. När skjutställning är intagen får säkerhetspropp/lina tas ur och jag påminner om skyttens ansvar att kontrollera pipan
00.00	<b>TRE MINUTER KVAR TILL PROVSKOTT, NU</b> <i>Nu, på tidsangivelse</i>
direkt följt av	Skjutningen omfattar en grundomgång enligt program för respektive klass Vi inleder med 5 provskott och skjuttiden är 30 sekunder per skott
01.55	<b>MED 5 PATRONER, LADDA OCH SÄKRA</b>
02.00	<b>EN MINUT KVAR, NU</b>
02.35	Första provskottet, <b>OSÄKRA</b>
02.45	<b>15 SEKUNDER KVAR, NU</b>
02.57	<b>FÄRDIGA</b>
03.00	<b>ELD</b>
03.27-03.30	<b>ELD UPPHÖR</b>
	Markering kommer
	Någon som inte uppfattat sin markering?
00.00	Andra provskottet, <b>15 SEKUNDER KVAR, NU</b>
00.12	<b>FÄRDIGA</b>
00.15	<b>ELD</b>
00.42-00.45	<b>ELD UPPHÖR</b>
	Markering kommer
	Någon som inte uppfattat sin markering?
00.00	Tredje provskottet, <b>15 SEKUNDER KVAR, NU</b>
00.12	<b>FÄRDIGA</b>
00.15	<b>ELD</b>
00.42-00.45	<b>ELD UPPHÖR</b>
	Markering kommer
	Någon som inte uppfattat sin markering?
00.00	Fjärde provskottet, <b>15 SEKUNDER KVAR, NU</b>
00.12	<b>FÄRDIGA</b>
00.15	<b>ELD</b>
00.42-00.45	<b>ELD UPPHÖR</b>
	Markering kommer
	Någon som inte uppfattat sin markering?
00.00	Femte provskottet, <b>15 SEKUNDER KVAR, NU</b>
00.12	<b>FÄRDIGA</b>
00.15	<b>ELD</b>
00.42-00.45	<b>ELD UPPHÖR</b>
	Markering kommer
	Någon som inte uppfattat sin markering?

	<u>Första serien</u> , 5 skott liggande, klass 2, 3, 4, Elit, 1½ minut. Övriga klasser 2½ minut
	<b>5 PATRONER LADDA, SÄKRA</b>
00.00	<b>EN MINUT KVAR NU</b>
00.35	<b>OSÄKRA</b>
00.45	<b>15 SEKUNDER KVAR, NU</b>
00.57	<b>FÄRDIGA</b>
01.00	<b>ELD</b>
02.27-02.30	<b>FÖRSTA SLUT</b>
03.27-03.30	<b>ELD UPPHÖR</b>
	Markering kommer
	Någon som inte uppfattat sin markering?
	<u>Andra serien</u> , 5 skott liggande, klass 2, 3, 4, Elit, 1½ minut. Övriga klasser 2½ minut
	<b>5 PATRONER LADDA, SÄKRA</b>
00.00	<b>EN MINUT KVAR NU</b>
00.35	<b>OSÄKRA</b>
00.45	<b>15 SEKUNDER KVAR, NU</b>
00.57	<b>FÄRDIGA</b>
01.00	<b>ELD</b>
02.27-02.30	<b>FÖRSTA SLUT</b>
03.27-03.30	<b>ELD UPPHÖR</b>
	Markering kommer
	Någon som inte uppfattat sin markering?
	<u>Tredje serien</u> , klass 13, 15, 1 och liggande veteraner, 5 skott liggande 2½ minut, klass 2 och veteran, 5 skott knästående 3 minuter, övriga klasser ställningsserie med 3 skott knästående och 2 skott stående 3 minuter.
	<b>5 PATRONER LADDA, SÄKRA</b>
00.00	<b>2 MINUTER KVAR, NU</b>
01.35	<b>OSÄKRA</b>
01.45	<b>15 SEKUNDER KVAR, NU</b>
01.57	<b>FÄRDIGA</b>
02.00	<b>ELD</b>
04.27-04.30	<b>FÖRSTA SLUT</b>
04.57-05.00	<b>ELD UPPHÖR</b>
	<b>PATRON UR, ORDNA FÖR VISITATION</b>
	Markering kommer
	Någon som inte uppfattat sin markering?
	Resultat hämtas .....Tack för deltagandet, tag med tomhylsor och utrustning. Lämna plats för nästa skjutlag.

## 8.9 Gevär 6,5 fältskytte

### 8.9.1 Mästerskapsprogram vid SM, Veteran-SM och Junior-SM

Mästerskap består av 8 stationer och därav ska två vara knästående i SM och en vara knästående i Junior-SM respektive Veteran-SM. Veteraner och Juniorer bör ha längre skjuttid och kan ha lägre svårighetsgrad beträffande avstånd. I övrigt hänvisas till 8.9.2.

### 8.9.2 Skjutprogram

Skjutavstånd: Varierande okända avstånd enligt tabell 3.7.

Figur: Varierande storlek och form. Se tabell 3.7.

Genomförande: Tävling omfattar 5 till 8 skjutstationer och därav en till två knästationer.  
På varje station skjuts sex skott, fördelade på en eller två figurer.

Klass	Skjutställning	Skjuttid
GF13-15	Lm	För klasserna 13-15, 1, 55, 65 och 75 rekommenderas 60-90 sekunder.
GF 1, 2, 65, 75	L	
GF 3, 4, Elit, 55	L och K	För klasserna 2, 3, 4 och Elit 35-90 sekunder.

L= Liggande, Lm= Liggande med stöd, K= Knästående

### 8.9.3 Regler Gevär *Kikarsikte Fältskytte (GKiF)*

*Fältskytte Gevär med Kikarsikte som riktmedel, utan begränsning i förstöringsgrad, utgör egen disciplin knuten till Gevär 6,5 fältskytte. Regelbok Nationellt skytte gäller som grund för GKiF, kompletterat med specifika regler enligt nedan:*

- Regelbokens rutiner för Ladda, Patron ur och Visitation gäller, *men* rött säkerhetsmagasin *avser endast SAUER 200 STR. För övriga* gevärsmodeller, *med löstagbart magasin, gäller att detta tas ur och att* magasinöppning visas *i samband med visitation efter skjutning.*
- Kikarsikte monterat på gevär får endast användas som riktmedel och således ej användas som kikare i samband med markering, eller mot målområde och övrig terräng.
- På *gevärets* främre del monterat justerbart mekaniskt benstöd får användas. Även typ "Normastöd", skytteväska eller liknande är tillåtet under främre underarm/hand och/eller främre del av gevär. Bakre stöd för kolv, som mekaniskt tillbehör på geväret, eller "baksäck" är tillåtet. (Främre och/eller bakre stöd av bänkskytte – eller F-klass typ är ej tillåtet.)
- Skjutning sker endast i liggande skjutställning med stöd.*
- Hand som inte används för avfiring får användas för att stödja kolven bakom varbygel.
- Utökade avstånd *kan* tillämpas, *i förhållande till rekommenderade för Gevär 6,5.*
- Mindre del* av figur *kan användas* som träffyta (endast innerfigur eller vissa ringar).
- Som resultat räknas antal träff och innerträff. Därmed sker särskjutning endast om *både* antal träff och innerträff *är lika för skyttar med högst resultat.*
- Deltagande skyttar tävlar i gemensam *GKiF*-klass.
- Klassindelning kan ske när arrangör anser att underlag för detta finns.*

#### 8.9.3.1 Regler Gevär *Kikarsikte Fält Jägare (GFJä)*

För att motivera även den "vanlige" jägaren till deltagande, uppmanas arrangör att inom ramen för *disciplinen GKiF*, även erbjuda klass "*Gevär Kikarsikte Fält Jägare*" (GFJä), där *regler under* 8.9.3 *begränsas enligt punkter nedan:*

- Endast skjutställning enligt Regelboken 7.4.3 är tillåten. Detta innebär att gevärshem är tillåten som stöd, medan benstöd, *bakre stöd för kolv och* baksäck ej får användas.
- Den främre handen ska fatta om geväret framför varbygel.
- Kikarsiktet får ha maximalt 12 ggr förstoring.
- Högsta tillåtna* vikt *på* Gevär, *inklusive* magasin och *kikarsikte, är* 6,5 kg.



#### 8.9.4 Kommandoserier

Vid haltpålen (Angivna skjuttider är endast exempel)

Punkt	Informationspunkter
1	Välkomna till station .....
2	Vill påminna om skyttens ansvar att kontrollera pipan.
3	Målet är en ..... figur
4	Skjutställning är .....
5	Skjuttiden är 45 sekunder för klasserna Elit, 4, 3, 2 och kikarsikte. För övriga klasser är skjuttiden 70 sekunder.
6	Frågor?
7	Inta era skjutplatser till vänster om respektive nummerpåle.
8	Till eldställningarna framåt.

Vid eldställningarna

Tid	VERSALER=KOMMANDO, gemener=Info till skyttar, kursiv=anvisningar till skjutledare
	<b>MED MINST ETT KNÄ I MARKEN, PIPANS MYNNING I SKJUTRIKTNINGEN, SEX PATRONER LADDA OCH SÄKRA.</b>
00.00	<b>INTA SKJUTSTÄLLNING, TVÅ MINUTER KVAR, NU</b> <i>Nu, på tidsangivelse. Kontrollera att alla riktar mot rätt mål.</i>
01.35	<b>OSÄKRA</b>
01.45	<b>15 SEKUNDER KVAR, NU</b>
01.57	<b>FÄRDIGA</b>
02.00	<b>ELD</b>
02.42-02.45	<b>FÖRSTA SLUT</b>
03.07-03.10	<b>ELD UPPHÖR</b>
	<b>PATRON UR, ORDNA FÖR VISITATION</b> <i>Kontroll av säkerhetspropp och säkerhetsmagasin alternativt säkringsmagasin. Meddela markörerna klart för markering.</i>
	<b>KIKARE FÅR ANVÄNDAS</b>
	<b>SKYTT NR ..... LÄSER MARKERINGEN</b> <b>SKYTT NR ..... KONTROLLERAR SKRIVNING</b>
	<i>Läs upp resultaten.</i>
	<i>Ge klartecken för klistring.</i>
	<i>Överlämna resultatpärm till skytt nummer 1.</i>
	<i>Visa vägen till nästa station och önska lycka till.</i>

## 8.10 Kpist liggande

För att skjuta med Kpist krävs att skytten ska ha fyllt minst 17 år.

### 8.10.1 Mästerskapsprogram vid SM, Veteran-SM och distriktsmästerskap

Typ av omgång	Provskott	Tävlingsskott			
Grundomgång	5	5	5	5	5
Mellanomgång	3		5	5	5
Final	3			5	5

### 8.10.2 Alternativt mästerskapsprogram vid SM, Veteran-SM och distriktsmästerskap

Typ av omgång	Provskott	Tävlingsskott					
Grundomgång	5	5	5	5	5	5	5
Final	5				5	5	5

I grundomgång, eventuell mellanomgång och i finalens första respektive två första serier gäller skjuttider enligt 8.10.3. Vid manuell markering sker summamarkering med läge, enligt 7.5.1, efter varje serie och protokoll förs i markörgraven. Finalens sista serie skjuts som enkelskott, med eldkommando och markering med läge mellan varje skott. Skjuttiden för finalens enkelskott är 30 sek per skott, föregånget av "15 sekunder kvar - Nu" o.s.v. Protokollföring av finalserier sker endast vid skjutplatsen.

Vid SM-tävling deltar i final de 20 bästa skyttarna efter grundomgång och eventuell mellanomgång, dock max 50 % av deltagarna i aktuellt SM. I final ska dock alla delta, som uppnått samma resultat som sist kvalificerade skytt. Om banförhållandena inte medger detta, tillämpas särskiljning enligt 7.6.2. Dock ska i sådant fall, banans kapacitet alltid utnyttjas fullt ut.

### 8.10.3 Skjutprogram

Skjutavstånd: 100 m.

Tavla: Se 3.5.

Serie/omgång: En serie är 5 skott. Grundomgång består av 4 serier och en alternativ grundomgång av 6 serier. Före första serie skjuts 5 provskott under en tid av 30 sek per skott, eller på elektronikanläggning samlad tid av 3 min.

Klass	Grundomgång				Alternativ grundomgång						Skjuttid / serie
Alla	L	L	L	L	L	L	L	L	L	L	15 sekunder

## 8.10.4 Kommandoserier

### 8.10.4.1 Manuell markering grundomgång

Tid	VERSALER=KOMMANDO, gemener=Info till skyttar, kursiv=anvisningar till skjutledare
	Skyttar i skjutlag ..... intar sina skjutplatser. När skjutställning är intagen får säkerhetspropp/lina tas ur. och jag påminner om skyttens ansvar att kontrollera pipan
00.00	<b>TRE MINUTER KVAR TILL PROVSKOTT, NU</b> <i>Nu, på tidsangivelse</i>
direkt följt av	Skjutningen omfattar en grundomgång. Vi inleder med 5 provskott och skjuttiden är 30 sekunder per skott.
01.55	<b>MED FEM PATRONER, SÄKRA, LADDA</b>
02.00	<b>EN MINUT KVAR, NU</b>
02.35	Första provskottet, <b>OSÄKRA</b>
02.45	<b>15 SEKUNDER KVAR, NU</b>
02.57	<b>FÄRDIGA</b>
03.00	<b>ELD</b>
03.27-03.30	<b>ELD UPPHÖR</b>
	Säkra, markering kommer
	Någon som inte uppfattat sin markering?
00.00	Andra provskottet, <b>OSÄKRA 15 SEKUNDER KVAR, NU</b>
00.12	<b>FÄRDIGA</b>
00.15	<b>ELD</b>
00.42-00.45	<b>ELD UPPHÖR</b>
	Säkra, markering kommer
	Någon som inte uppfattat sin markering?
00.00	Tredje provskottet, <b>OSÄKRA 15 SEKUNDER KVAR, NU</b>
00.12	<b>FÄRDIGA</b>
00.15	<b>ELD</b>
00.42-00.45	<b>ELD UPPHÖR</b>
	Säkra, markering kommer
	Någon som inte uppfattat sin markering?
00.00	Fjärde provskottet, <b>OSÄKRA 15 SEKUNDER KVAR, NU</b>
00.12	<b>FÄRDIGA</b>
00.15	<b>ELD</b>
00.42-00.45	<b>ELD UPPHÖR</b>
	Säkra, markering kommer
	Någon som inte uppfattat sin markering?
00.00	Femte provskottet, <b>OSÄKRA 15 SEKUNDER KVAR, NU</b>
00.12	<b>FÄRDIGA</b>
00.15	<b>ELD</b>
00.42-00.45	<b>ELD UPPHÖR</b>
	Säkra, markering kommer
	Någon som inte uppfattat sin markering?

	Första serien, 5 skott liggande, 15 sekunder
	<b>5 PATRONER, SÄKRA, LADDA</b>
00.00	<b>EN MINUT KVAR NU</b>
00.35	<b>OSÄKRA</b>
00.45	<b>15 SEKUNDER KVAR, NU</b>
00.57	<b>FÄRDIGA</b>
01.00	<b>ELD</b>
01.12-01.15	<b>ELD UPPHÖR</b>
	Säkra, markering kommer
	Någon som inte uppfattat sin markering?
	Andra serien, 5 skott liggande, 15 sekunder
	<b>5 PATRONER, SÄKRA, LADDA</b>
00.00	<b>EN MINUT KVAR NU</b>
00.35	<b>OSÄKRA</b>
00.45	<b>15 SEKUNDER KVAR, NU</b>
00.57	<b>FÄRDIGA</b>
01.00	<b>ELD</b>
01.12-01.15	<b>ELD UPPHÖR</b>
	Säkra, markering kommer
	Någon som inte uppfattat sin markering?
	Tredje serien, 5 skott liggande, 15 sekunder
	<b>5 PATRONER, SÄKRA, LADDA</b>
00.00	<b>EN MINUT KVAR NU</b>
00.35	<b>OSÄKRA</b>
00.45	<b>15 SEKUNDER KVAR, NU</b>
00.57	<b>FÄRDIGA</b>
01.00	<b>ELD</b>
01.12-01.15	<b>ELD UPPHÖR</b>
	Säkra, markering kommer
	Någon som inte uppfattat sin markering?
	Fjärde serien, 5 skott liggande, 15 sekunder
	<b>5 PATRONER, SÄKRA, LADDA</b>
00.00	<b>EN MINUT KVAR NU</b>
00.35	<b>OSÄKRA</b>
00.45	<b>15 SEKUNDER KVAR, NU</b>
00.57	<b>FÄRDIGA</b>
01.00	<b>ELD</b>
01.12-01.15	<b>ELD UPPHÖR</b>
	<b>PATRON UR - ORDNA FÖR VISITATION</b>
	Markering kommer
	Någon som inte uppfattat sin markering?
	Resultat hämtas .....Tack för deltagandet, tag med tomhylsor och utrustning. Lämna plats för nästa skjutlag.

## 8.11 Kpist ställningar

För att skjuta med Kpist krävs att skytten ska ha fyllt minst 17 år.

### 8.11.1 Mästerskapsprogram vid SM, Veteran-SM och distriktsmästerskap

Typ av omgång	Provskott	Tävlingsskott			
Grundomgång	5	5L	5L	5K	5S
Mellanomgång	3		5L	5K	5S
Final	3			5K	5S

### 8.11.2 Alternativt mästerskapsprogram vid SM, Veteran-SM och distriktsmästerskap

Typ av omgång	Provskott	Tävlingsskott					
Grundomgång	5	5L	5L	5K	5K	5S	5S
Final	5				5L	5K	5S

I grundomgång och eventuell mellanomgång gäller skjuttider enligt 8.11.3. Vid manuell markering sker summamarkering med läge, enligt 7.5.1, efter varje serie och protokoll förs i markörgraven. I finalen är skjuttid för eventuell liggandeserie 15 sekunder och knäserie 4 minuter. Finalens sista serie skjuts som enkelskott, med eldkommando och markering med läge mellan varje skott. Skjuttiden för finalens ståendeslott är 1 minut per skott, föregånget av "15 sekunder kvar - Nu" o.s.v. Protokollföring av finalserier sker endast vid skjutplatsen.

Vid SM-tävling deltar i final de 20 bästa skyttarna efter grundomgång och eventuell mellanomgång, dock max 50 % av deltagarna i aktuellt SM. I final ska dock alla delta, som uppnått samma resultat som sist kvalificerade skytt. Om banförhållandena inte medger detta, tillämpas särskiljning enligt 7.6.2. Dock ska i sådant fall, banans kapacitet alltid utnyttjas fullt ut.

### 8.11.3 Skjutprogram

Skjutavstånd: 100 m.

Tavla: Se 3.5.

Serie/omgång: En serie är 5 skott. Grundomgång består av 4 serier och en alternativ grundomgång av 6 serier. Före första serie skjuts 5 provskott under en tid av 30 sek per skott, eller på elektronikanläggning samlad tid av 3 min.

Klass	Grundomgång				Alternativ grundomgång						Skjuttid /serie		
	L	L	L	L	L	L	L	L	L	L	L	K	S
Kp 1	L	L	L	L	L	L	L	L	L	L	15 sek	-	-
Kp 2	L	L	L	K	L	L	L	L	K	K	15 sek	3 min	-
Kp 3, 4, E, 55, 65, 75	L	L	K	S	L	L	K	K	S	S	15 sek	3 min	3 min

L=Liggande, K=Knästående, S=Stående

## 8.11.4 Kommandoserier

### 8.11.4.1 Manuell markering grundomgång

Tid	VERSALER=KOMMANDO, gemener=Info till skyttar, kursiv=anvisningar till skjutledare
	Skyttar i skjutlag ..... intar sina skjutplatser. När skjutställning är intagen får säkerhetspropp/lina tas ur och jag påminner om skyttens ansvar att kontrollera pipan
00.00	<b>TRE MINUTER KVAR TILL PROVSKOTT, NU</b> <i>Nu, på tidsangivelse</i>
direkt följt av	Skjutningen omfattar en grundomgång. Vi inleder med 5 provskott och skjuttiden är 30 sekunder per skott. Om provskott skjuts i knästående eller stående får laddning endast ske med en patron.
01.55	<b>MED EN RESPEKTIVE FEM PATRONER, SÄKRA, LADDA</b>
02.00	<b>EN MINUT KVAR, NU</b>
02.35	Första provskottet, <b>OSÄKRA</b>
02.45	<b>15 SEKUNDER KVAR, NU</b>
02.57	<b>FÄRDIGA</b>
03.00	<b>ELD</b>
03.27-03.30	<b>ELD UPPHÖR</b>
	Säkra, markering kommer
	Någon som inte uppfattat sin markering?
00.00	Andra provskottet, <b>OSÄKRA 15 SEKUNDER KVAR, NU</b>
00.12	<b>FÄRDIGA</b>
00.15	<b>ELD</b>
00.42-00.45	<b>ELD UPPHÖR</b>
	Säkra, markering kommer
	Någon som inte uppfattat sin markering?
00.00	Tredje provskottet, <b>OSÄKRA 15 SEKUNDER KVAR, NU</b>
00.12	<b>FÄRDIGA</b>
00.15	<b>ELD</b>
00.42-00.45	<b>ELD UPPHÖR</b>
	Säkra, markering kommer
	Någon som inte uppfattat sin markering?
00.00	Fjärde provskottet, <b>OSÄKRA 15 SEKUNDER KVAR, NU</b>
00.12	<b>FÄRDIGA</b>
00.15	<b>ELD</b>
00.42-00.45	<b>ELD UPPHÖR</b>
	Säkra, markering kommer
	Någon som inte uppfattat sin markering?
00.00	Femte provskottet, <b>OSÄKRA 15 SEKUNDER KVAR, NU</b>
00.12	<b>FÄRDIGA</b>
00.15	<b>ELD</b>
00.42-00.45	<b>ELD UPPHÖR</b>
	Säkra, markering kommer
	Någon som inte uppfattat sin markering?

	Första serien, 5 skott liggande, 15 sekunder
	<b>5 PATRONER, SÄKRA, LADDA</b>
00.00	<b>EN MINUT KVAR NU</b>
00.35	<b>OSÄKRA</b>
00.45	<b>15 SEKUNDER KVAR, NU</b>
00.57	<b>FÄRDIGA</b>
01.00	<b>ELD</b>
01.12-01.15	<b>ELD UPPHÖR</b>
	Säkra, markering kommer
	Någon som inte uppfattat sin markering?
	Andra serien, 5 skott liggande, 15 sekunder
	<b>5 PATRONER, SÄKRA, LADDA</b>
00.00	<b>EN MINUT KVAR NU</b>
00.35	<b>OSÄKRA</b>
00.45	<b>15 SEKUNDER KVAR, NU</b>
00.57	<b>FÄRDIGA</b>
01.00	<b>ELD</b>
01.12-01.15	<b>ELD UPPHÖR</b>
	Säkra, markering kommer
	Någon som inte uppfattat sin markering?
	Tredje serien, klass 1 och 2, 5 skott liggande 15 sek, övriga klasser, 5 skott knästående 3 minuter.
	<b>5 PATRONER, RESPEKTIVE 1 PATRON SÄKRA, LADDA</b>
00.00	<b>2 MINUTER KVAR, NU</b>
01.35	<b>OSÄKRA</b>
01.45	<b>15 SEKUNDER KVAR, NU</b>
01.57	<b>FÄRDIGA</b>
02.00	<b>ELD</b>
02.12-02.15	<b>FÖRSTA SLUT</b>
04.57-05.00	<b>ELD UPPHÖR</b>
	Säkra, markering kommer
	Någon som inte uppfattat sin markering?
	Fjärde serien, klass 1, 5 skott liggande 15 sek, klass 2, 5 skott knästående 3 minuter och övriga klasser, 5 skott stående 3 minuter.
	<b>5 PATRONER, RESPEKTIVE 1 PATRON SÄKRA, LADDA</b>
00.00	<b>2 MINUTER KVAR, NU</b>
01.35	<b>OSÄKRA</b>
01.45	<b>15 SEKUNDER KVAR, NU</b>
01.57	<b>FÄRDIGA</b>
02.00	<b>ELD</b>
02.12-02.15	<b>FÖRSTA SLUT</b>
04.57-05.00	<b>ELD UPPHÖR</b>
	<b>PATRON UR - ORDNA FÖR VISITATION</b>
	Markering kommer
	Någon som inte uppfattat sin markering?
	Resultat hämtas .....Tack för deltagandet, tag med tomhylsor och utrustning. Lämna plats för nästa skjutlag.

## 8.12 Kpist fältskytte

För att skjuta med Kpist krävs att skytten ska ha fyllt minst 17 år.

### 8.12.1 Mästerskapsprogram vid SM, Veteran-SM och RM

Mästerskap består av 8 stationer och ska omfatta 60 skott. I övrigt hänvisas till 8.12.2.

### 8.12.2 Skjutprogram

Skjutavstånd: Varierande okända avstånd enligt tabell 3.8.

Figur: Varierande storlek och form. Se tabell 3.8.

Genomförande: Tävling omfattar 5 till 8 skjutstationer och minst 40 skott, jämt fördelade mellan olika ställningar, eller något fler skott i liggande och knä.

På varje figur skjuts tre till sex skott, fördelade på en till tre figurer.

*Rekommenderas att klass KpF 2 skjuter knästående på stationer där högre klasser skjuter stående och liggande där högre klasser skjuter knästående.*

Skjutklass	Skjutställning	Skjuttid
KpF 1	L	Liggande 2-3 sekunder per skott. Knä och stående 3-4 sekunder per skott. Tidstillägg för målväxling c:a 5 sekunder
KpF 2,	L och K	
KpF 3, 4, Elit, 55, 65, 75	L, K och S	
KpF L 55-75	L	

L= Liggande, K= Knästående, S= Stående



### 8.12.3 Kommandoserier

Vid haltpålen (Angiven skjuttid är endast exempel)

Punkt	Informationspunkter
1	Välkomna till station .....
2	Vill påminna om skyttens ansvar att kontrollera pipan.
3	Målen är en ..... figur och en ..... figur
4	Målen beskjuts i ordning .....
5	Skottfördelning .....
6	Skjutställningen är .....
7	Skjuttiden är 25 sekunder
8	Frågor?
9	Inta era skjutplatser till vänster om respektive nummerpåle.
10	Till eldställningarna framåt.

Vid eldställningarna

Tid	<b>VERSALER=KOMMANDO</b> , gemener=Info till skyttar, kursiv= <i>anvisningar till skjutledare</i>
	<b>INTA SKJUTSTÄLLNING</b>
	<b>MED PIPANS MYNNING I SKJUTRIKTNINGEN, ETT MAGASIN MED ..... PATRONER SÄKRA, LADDA</b>
	<i>Magasinskontroll kan ske här, direkt när aktuell skytt laddat.</i>
00.00	<b>TVÅ MINUTER KVAR, NU</b> <i>Nu, på tidsangivelse.</i> <i>Kontrollera att alla riktar mot rätt mål.</i>
01.35	<b>OSÄKRA</b>
01.45	<b>15 SEKUNDER KVAR, NU</b>
01.57	<b>FÄRDIGA</b>
02.00	<b>ELD</b>
02.22-02.25	<b>ELD UPPHÖR</b>
	<b>PATRON UR, ORDNA FÖR VISITATION</b> <i>Kontrollera att patronläget är tomt och att magasin är uttaget.</i> <i>Meddela markörerna klart för markering. */</i>
	<b>KIKARE FÅR ANVÄNDAS</b>
	<b>SKYTT NR ..... LÄSER MARKERINGEN</b> <b>SKYTT NR ..... KONTROLLERAR SKRIVNING</b>
	<i>Läs upp resultaten.</i>
	<i>Ge klartecken för klistring.</i>
	<i>Överlämna resultatpärm till skytt nummer 1.</i>
	<i>Visa vägen till nästa station och önska lycka till.</i>

*\*/ Som alternativ till markering kan patrull följa med fram till figurer för att se resultat. Då kan några av skyttarna utses att hjälpa till med markering, kontroll, kritning och klistring.*

## **8.13 Skidskytte**

### **8.13.1 Skjutprogram**

Korthållsgevär: Skjutavstånd 50 m - C 8 korthållsfigur.

Gevär 6,5: Skjutavstånd 200 m - C 40 och/eller 100 m - C 30.

Kpist: skjutavstånd 100 m - C 50 och/eller 50 m - C 30.

Skidlöpning 2x3 km och skidspåret läggs lämpligen i anslutning till skjutbana.

Skjutning efter 3 och 6 km och antal skott 6+6.

Gevär/kpist ligger kvar (bevakade) på skjutplatsen under skidlöpning.

Tid för skjutning räknas in i åktiden.

Poängberäkning: Åktiden i minuter + tidstillägg med 1 minut/bom.

Minimikrav för skjutmoment är 2 träff/skjutstation.

Märken se 13.5.

## **8.14 Tvågrensskytte - Löpning/skytte**

### **8.14.1 Skjutprogram**

Korthållsgevär: Skjutavstånd 50 m - C 8 korthållsfigur.

Gevär 6,5: Skjutavstånd 200 m - C 40 och/eller 100 m - C 30.

Kpist: Skjutavstånd 100 m - C 50 och/eller 50 m - C 30.

Terränglöpning 2 x 2 km och löpslingan läggs lämpligen i anslutning till skjutbanan.

Skjutning efter 2 och 4 km och antal skott 6 + 6.

Gevär/kpist ligger kvar (bevakade) på skjutplatsen under löpning.

Tid för skjutning räknas in i tid för löpning.

Poängberäkning: Tid för löpning i minuter + tidstillägg med 1 minut/bom.

Minimikrav för skjutmoment är 2 träff/skjutstation.

Märken se 13.6.

## **8.15 Propagandaskytte**

Propaganda och rekryteringsarrangemang ordnas under valfria dagar under året, lämpligen som Skyttets dag, eller i samband med skolans friluftsdagar, propagandadagar för frivilliga försvarsorganisationer, utställningar eller liknande. Ett lämpligt inslag där, kan vara att ordna "prov" för Musketörmärket.

### **8.15.1 Skjutprogram**

Luftgevär: skjutavstånd 10 m - internationell luftgevärstavla.

Korthållsgevär: Skjutavstånd 50 m - Internationell 50 m tavla.

Gevär 6,5: Skjutavstånd 300 eller 200 m - Internationell 300 m tavla.

Skjutställning: Med stöd (alternativt utan stöd).

Antal skott: 5 provskott följt av 2 serier om vardera 5 skott.

Märken se 13.7.

## 9 Tävlingsjury

Jury ska finnas vid större tävling och bestå av minst tre ledamöter. Ledamöterna utses före tävlingen och på tävlingsplatsen anslås uppgift om juryns sammansättning. Deltagare och lagledare bör om möjligt inte ingå i juryn. Om *deltagare eller* lagledare ingår, ska suppleant *vara utsedd* och anlitas om *deltagare eller* lagledare bedöms jävig. Vid SM bör minst en av ledamöterna *ha genomgått utbildning i Regelbok* nationellt skytte.

## 10 Diskvalifikation, klagomål och protest

### 10.1 Tillrättavisning

Tillrättavisning ska ske muntligt genom kontrollants, skjutledares eller jurymedlems försorg. Tillrättavisning görs omedelbart efter provskott eller serie där förseelsen gjorts. Tillrättavisning kan även göras efter det att aktuellt skjutlag eller patrull avslutat skjutningen. Tävlingsledaren ska av den som fullgjort tillrättavisningen omedelbart informeras om vidtagna åtgärder. Skytt som ej följer tillrättavisningen varnas.

### 10.2 Varning

Varning ska ske muntligt genom kontrollants, skjutledares eller jurymedlems försorg. Varning ges omedelbart efter provskott eller serie där förseelsen gjorts. Varningen kan även göras efter det att aktuellt skjutlag eller patrull avslutat skjutningen. Tävlingsledaren ska av den som fullgjort varningen omedelbart informeras om vidtagna åtgärder. Varning ska skriftligt delges skyttens förening och *aktuellt distrikt*. Av rapporten ska framgå skyttens namn, samt förseelsens omfattning.

Varningar ska utdelas för:

- Skytt som bryter mot säkerhetsbestämmelserna som inte använder säkerhetspropp enligt fastställda regler eller inte har säkerhetsmagasin eller säkringsmagasin isatt vid oladdat gevär av modell Sauer 200STR.
- Skytt som laddat med för många patroner varnas samt utesluts från aktuell station/serie.
- Skytt som vid fältskytte beskuter målgrupperna i annan ordning än de angivna.
- Skytt som skjutit för många skott vid station/serie och ej direkt anmäler detta till skjutledare eller annan funktionär.
- Skytt som avsiktligt skjuter mot annans tavla eller figur.

Om skytt upprepar någon av ovanstående förseelser blir skytten diskvalificerad.

### 10.3 Diskvalifikation

En upprepad förseelse som tidigare föranlett tillrättavisning och/eller varning i samma tävling innebär att skytten i fråga diskvalificeras. Tävlingsledaren eller jurymedlem äger rätt att diskvalificera skytt. Diskvalifikationen ska skriftligt delges skyttens förening och *aktuellt distrikt*. Av rapporten ska framgå skyttens namn och förseelsens omfattning.

Förseelser som ger diskvalifikation direkt är:

- Skott som avlossas före LADDA och efter VISITATION.
- Skytt som vid stickprovskontroll ej får sitt gevär/kpist godkänt.
- Skytt som genom oaktsamt beteende vållat fara för sin omgivning.

Diskvalifikationen av skytt ska ske skriftligt genom tävlingsledarens försorg och delges skytten snarast och före final eller prisutdelning.

## **10.4 Upprättelse**

Skytt som anser sig blivit felaktigt behandlad i något avseende har möjlighet att få upprättelse. Detta sker via protest eller klagomål.

### **10.4.1 Protest**

Protest ska inlämnas skriftligt av skytt eller lagledare till tävlingsledare senast 20 minuter efter det att resultatet anslagits. I protest ska framgå namn och skjutlag/patrull samt vad protesten avser. Om tävlingsledaren bedömer att han själv inte kan bifalla protesten ska han snarast underrätta juryn om protesten samt utreda och föredra ärendet för densamma. Protesten behandlas av juryn som utan dröjsmål ska fatta beslut och meddela berörda parter. Då jury saknas vidtas åtgärderna av tävlingsledaren. Jurys och tävlingsledares beslut kan ej överklagas.

Vid fältskjutning ska muntlig protest inlämnas direkt till skjutstationschef om anmärkning mot markering eller protokollföring vill göras. Stationschefen ska avgöra ärendet före det att patrullen lämnar stationen. Stationschefens beslut kan inte överklagas.

### **10.4.2 Klagomål**

Klagomål över egen skytteförenings vidtagna disciplinära åtgärder kan göras hos eget distriktsförbunds styrelse. Över distriktsförbunds styrelsebeslut om klagomål kan talan inte föras.

## **11 Doping och droger**

Nolltolerans gäller mot narkotika och doping. Det är upp till varje tävlande att kontrollera att de inte tar några förbjudna preparat. För skyttar är betablockerare ett vanligt problem. Om man behöver dopningsklassat preparat för medicinskt bruk ska man söka dispens. Lär mer om doping och dispenser på <http://www.rf.se/Antidoping/>

Alkohol ska inte förekomma bland vare sig ledare eller aktiva i samband med barn- och ungdomsverksamhet och inte heller i samband med annan skytteverksamhet.

Tobak ska inte förekomma i samband med barn- och ungdomsverksamhet.

## **12 Incidenter och olyckshändelser**

### **12.1 Utredning**

Vid olyckshändelse med personskada tillsammans med vapen och ammunition samt skada på egendom, ska anmälan göras till lokal polismyndighet av tävlingsledaren. Tävlingsledaren ska samla in Namn och Telefon på personer som känner till händelseförloppet.

Olyckshändelse utan personskada eller skada på egendom ska betraktas som incident.

Vid incidenter ska Tävlingsledare/Skjutledare säkerställa att incidenten inte återupprepas före det att skjutmomentet återupptas. Incident ska rapporteras av Tävlingsledare/Skjutledare till regelkommittén. (RK), exempel på innehåll i rapport för incident framgår nedan.

Skott som av misstag (våda) avfyrats och inte hamnar inom avsett kulfång ska rapporteras till lokal polismyndighet av Tävlingsledare/Skjutledare. Rapport ska inlämnas om risk för skada på person och eller egendom föreligger.

Vid incident med gevär/kpist och ammunition verkställer tävlingsledare/skjutledaren utredning och gör anmälan till regelkommittén. Vid vapensprängning får vapnet med tillbehör inte förändras.

## **12.2 Rapport**

### **12.2.1 Vid incidenter**

- 1 Händelseförlopp
- 2 Vilken skjututbildning skytten (-arna) har.
- 3 Eventuell förklaring till det inträffade.

### **12.2.2 Vid vapensprängning.**

- 1 Vapnets modellbeteckning och tillverkningsnummer. Uppgift om ammunitionstillverkare (hemladdat) samt partibeteckning på ammunition.
- 2 Vid vilket skott inträffade sprängningen.
- 3 Var pipan kontrollerad före skjutningen?
- 4 Inträffade klick före sprängningen?
- 5 Gav skottet före sprängningen onormalt svag knall eller rekyl?
- 6 Har särskild tröghet iakttagits vid omladdning?
- 7 Har vid kpist eldavsrott inträffat och har i så fall mekanismrörelse verkställts?
- 8 Har kulan från skottet före sprängningen träffat?
- 9 Beskriv omständigheterna t ex om jord eller snö kunnat komma in i pipan.
- 10 Kan någon annan förklaring till sprängningen anges?
- 11 Namn och telefon till dem som känner till händelsen.

## 13 Klasser och märken

### 13.1 Klasstillhörighet

#### 13.1.1 Allmänt

Skyttarna indelas normalt i prestationsklasser. Beroende på uppnådd ålder kan åldersklass väljas. För yngre deltagare, upp t.o.m. 16 år, gäller dock i första hand indelning i åldersklasser. När klasstillhörighet fastställts får byte som regel ej ske under klassificeringsåret, det gäller även mästerskapsklass. Undantag medges då tävling saknar den klass skytten registrerats i. Lokalt kan även annan klassindelning användas. Till exempel är det lämpligt för nybörjare och "prova på skyttar" i korthåll och gevär 6,5, att delta i egen klass och där få skjuta i liggande med stöd. (Inte minst med tanke på säkerheten.)

#### 13.1.2 Klassificeringstidpunkt

Klassificering av skyttar gäller från 1 januari.

### 13.2 Prestationsklass

Anger den klass skytt klarat kompetens för under föregående kalenderår.

Disciplin	Skytt som tidigare inte uppfyllt fordringar för klass 2	Under föregående år uppfyllt fordringarna för respektive klass			
Luftgevär sittande	Inga prestationsklasser				
Luftgevär stående	L 1	L 2	L 3	L 4	L Elit
Korthåll liggande	KL 1	KL 2	KL 3	KL 4	KL Elit
Korthåll ställning	K 1	K 2	K 3	K 4	K Elit
Korthåll fält	KF 1	KF 2	KF 3	KF 4	KF Elit
Gevär 6,5 liggande/ställning	G 1	G 2	G 3	G 4	G Elit
Gevär 6,5 fält	GF 1	GF 2	GF 3	GF 4	GF Elit
Kpist liggande/ställning	Kp 1	Kp 2	Kp 3	Kp 4	Kp Elit
Kpist fält	KpF 1	Kp F 2	KpF 3	KpF 4	KpF Elit

### 13.3 Åldersklasser

Klassbenämning anger lägsta tillåtna ålder i klass.

Skytt tillhör aktuell klass fr.o.m. det år lägsta ålder uppnås, t.o.m. det år högsta ålder uppnås.

#### 13.3.1.1 Åldersklasserna 11-17

Disciplin	Skytt som under året fyller			
	11-12 år	13-14 år	15-16 år	17-20 år
Luftgevär sittande	LSi 11	LSi 13	LSi 15	LSi 17
Luftgevär stående	-	L 13	L 15	L 17
Korthåll liggande	KL 11	KL 13	KL 15	KL 17
Korthåll fält	KF 11	KF 13	KF 15	KF 17
Gevär 6,5 liggande	-	G 13-15		-
Gevär 6,5 fält	-	GF 13-15		-

I utbildnings- och övnings syfte får även yngre skyttar delta i interna föreningstävlingar, serieskjutningar och verksamhet på lokal nivå under ledares handledning och överinseende.

#### 13.3.1.2 Åldersklasserna 21-75

Disciplin	Skytt som under året fyller			
	21-54 år	55-64 år	65-74 år	75 år eller mer
Luftgevär sittande	LSi 21	LSi 55	LSi 65	LSi 75
Luftgevär stående	-	L 55	L 65	L 75
Korthåll liggande	-	KL 55	KL 65	KL 75
Korthåll ställning	-	K 55	K 65	K 75
Korthåll fält	-	KF 55	KF 65	KF 75
Gevär 6,5 liggande/ ställning	-	G 55	G 65	G 75
Gevär 6,5 fält	-	GF 55	GF 65	GF 75
Kpist liggande/ ställning	-	Kp 55	Kp 65	Kp 75
Kpist fält	-	KpF 55	KpF 65	KpF 75
Kpist fält liggande	-	KpFL 55-75		

### 13.4 Regler för klassindelning

#### 13.4.1 Tävlings/serie som går över klassificeringsdatum

Skytt har rätt att slutföra aktuell tävling i den klass som gällde när tävlingen började.

#### 13.4.2 Kompetensfordringar

**Krav** för klasstillhörighet och märken framgår av tabeller nedan. Endast resultat från kungjord tävling, på lägst föreningsnivå, räknas som kompetens.

#### 13.4.3 Uppflyttning

Uppflyttning i klassificeringssystemet ska ske med obegränsat antal steg. Klass med kortare skjuttider, knästående eller stående skjutställning, får dock bara passeras om fordringar enligt aktuellt program uppfyllts.

#### **13.4.4 Nerflyttning**

Nerflyttning kan endast ske med en klass per år, dock aldrig lägre än till klass 2.

För nedflyttning krävs att skytt deltagit vid minst 3 kompetensgivande tillfällen för respektive disciplin. Vid färre tillfällen ska skytt kvarstå i skjutklass. Den som inte varit aktiv under minst tre år, får flyttas ned en klass i aktuell disciplin.

#### **13.4.5 Högre/svårare eller lägre klass.**

Skytt som under året önskar skjuta i högre klass, eller svårare åldersklass, än vad denne är kvalificerad för, kan via sin förening anmäla detta till eget distrikt. Detta gäller dock endast skytt som under året fyller 13 år eller mer.

Skytt som under året önskar skjuta i lägre klass än vad denne kvalificerat sig för, lämnar ansökan om detta via sin förening till eget distrikt och ska då åberopa särskilda skäl. Ändring av klass efter ansökan kan endast ske en gång under verksamhetsåret.

#### **13.4.6 Felklassad**

Skytt som avsiktligt försöker hålla sej kvar i lägre klass, eller blivit felklassad, kan -oberoende av vad som sägs ovan- av eget distrikt flyttas till rätt klass. I sådant fall ska föreningsstyrelse först ges möjlighet att yttra sig.

#### **13.4.7 Elit**

Skytt, som i någon disciplin tillhör klass Elit, skjuter i andra discipliner som lägst i klass 2.

#### **13.4.8 Fler klasser**

Deltar många skyttar som tillhör klass 17 eller lägre åldersklass i tävling där hederspris utdelas, kan klassen delas upp i olika prisklasser t ex med ett års intervall. Om underlag finns, kan klasser inrättas med 5-års intervall efter klass 75.

#### **13.4.9 Andra program**

Ett likvärdigt eller svårare program får räknas för kompetenser i alla discipliner. T.ex. kan dubbelserie gevär 6,5 (5L+5St+5L+5St) räknas mot samma krav som alternativ grundomgång (5L+5L+5K+5S). Godkända kompetenser enligt sportskytteregler är i klassificeringshänseende att jämföra med kompetenser enligt denna Regelbok.



## 13.5 Skidskyttemärke

### 13.5.1 Märkeskompetenser Juniorskidskyttemärke

För skyttar som under året fyller 13-20 år.

Gren	Korthållsgevär	Gevär 6,5
Brons	52	52
Silver	47	47
Guld	42	42

- En kompetens per år krävs för märke. Brons-, silver- och guldmärket kan tas samma år.
- Guldmärket kan också erövrats genom att klara fordringarna för silvermärket tre gånger under samma år.

### 13.5.2 Märkeskompetenser Skidskyttemärke

Gren	Korthållsgevär			Gevär 6,5			Kpist		
	21- år	45- år	55- år	21- år	45- år	55- år	17- år	45- år	55- år
Brons	52	57	62	52	57	62	50	55	60
Silver	47	52	57	47	52	57	45	50	55
Guld	42	47	52	42	47	52	40	45	50

- En kompetens per år krävs för märke. Brons-, silver- och guldmärket kan tas samma år.
- Skytt som erövat skidskyttemärke guld och under ytterligare 3 uppnår kompetens för guldmärke erhåller kompetens för årtalsmärke.
- Lägre och högre årtalsmärke finns i brons, silver och guld. För varje märke krävs att under tre år klarat kompetens för guldmärke.

## 13.6 Tvågrensmärke

### 13.6.1 Märkeskompetenser för Tvågrensmärke

Gren	Korthållsgevär			Gevär 6,5			Kpist		
	13- år	45- år	55- år	13- år	45- år	55- år	17- år	45- år	55- år
Brons	42	46	50	42	46	50	40	44	48
Silver	38	42	46	38	42	46	36	40	44
Guld	34	38	42	34	38	42	32	36	40

- En kompetens per år krävs för märke. Brons-, silver- och guldmärket kan tas samma år.
- Skytt som erövat Tvågrensmärke guld och under ytterligare 3 år uppnår kompetens för guldmärke erhåller kompetens för årtalsmärke.
- Lägre och högre årtalsmärke finns i brons, silver och guld. För varje märke krävs att under tre år klarat kompetens för guldmärke.

## 13.7 Musketörmärket

Fordringar: Luftgevär, två serier med minst 35 poäng, alternativt 10 skott med 70 poäng.

Korthåll, två serier med minst 25 poäng, alternativt 10 skott med 50 poäng.

Gevär 200m, två serier med minst 35 poäng, alternativt 10 skott med 70 poäng.

Gevär 300m, två serier med minst 25 poäng, alternativt 10 skott med 50 poäng.

### 13.8 Riksskyttetävlingsmedalj

Medaljen är avsedd att utdelas vid tävlingar om Svenskt Mästerskap enligt bestämmelser som utfärdas av SvSF gevärsektions styrelse.

### 13.9 Mästarmärke

Brons: Att såsom Elit-skytt i respektive disciplin under tre år ha uppfyllt fordringarna för mästarmärke.

Silver: Att tidigare erövat mästarmärke i brons och att såsom Elit-skytt ytterligare tre år ha uppfyllt fordringarna för mästarmärke.

Guld: Att tidigare erövat mästarmärke i silver och att såsom Elit-skytt ytterligare tre år ha uppfyllt fordringarna för mästarmärke.

Skytt som tillhört Elit och gått över till 55, 65 eller 75 får fortsätta att tillgodoräkna sig kompetenser för mästarmärket.

### 13.10 Årtalsmärke och årtalsstjärna

Skytt som erövat guldmärke, *kan inom respektive disciplin* fortsätta skjuta kompetenser för årtalsmärke. Den som under tre år uppfyllt fordringarna för årtalsmärke, är berättigad till det lägre årtalsmärket i brons *och vart tredje år därefter silver respektive guld. Därefter* högre årtalsmärke i brons, silver och guld *enligt samma princip*. Skytt som förvärvat det högre årtalsmärket i guld och *därefter* under fem år uppfyllt fordringarna, får komplettera märket med en årtalsstjärna. För vart femte år detta sker, kompletteras märket med ytterligare en stjärna.

## 13.11 Klass- och märkeskompetenser banskytte

### 13.11.1 Klass- och märkeskompetenser luftgevär

Kompetenser tas antingen i serier eller i hel omgång.

#### 13.11.1.1 Sittande luftgevär

Märken i sittande kan erövrats under samma år.

Märke/ Skjutställning	Märke	Serie 1)	Antal	Tävlar i klass	Grund- omgång 1)	Antal	
Sittande med stöd	Brons	76	12	Alla klasser LSi med stöd	304	3	
	Silver	84	12		336	3	
	Guld	92	12		368	3	
	Guld *	96	12		384	3	
	Guld **	98	12		392	3	
	Guld ***	100	12		400	3	
Sittande utan stöd med rem	Brons	80	12	Alla klasser LSi utan stöd	320	3	
	Silver	88	12		352	3	
	Guld	94	12		376	3	
	Guld *	96	12		384	3	
	Guld **	98	12		392	3	
	Guld ***	100	12		400	3	
	Årtalsmärke 2) (krav är att inneha guld stående)	-	-	-	LSi 21,	392	3
		-	-	-	LSi 55	384	3
		-	-	-	LSi 65, 75	368	3

1) Vid decimaltolkning ökas kraven med 5 poäng per serie, respektive 20 poäng för grundomgång.

2) Se 13.10 Årtalsmärke och årtalsstjärna.

### 13.11.1.2 Stående och knästående luftgevär

Märken stående junior och knästående samt brons, silver och guld i stående kan erövrats under samma år.

Märke/Skjutställning	Märke	Kompetens för klass	Serie	Antal	Tävlar i klass	Grundomgång	Antal	
Junior Stående	Brons	-	62	12	Oavsett klass upp t.o.m. 20 år	248	3	
	Silver	-	68	12		272	3	
	Guld	-	74	12		296	3	
	Guld *	-	80	12		320	3	
	Guld **	-	84	12		336	3	
	Guld ***	-	88	12		352	3	
Stående	Brons	L 2	-	-	L 17 - 3	320	3	
	Silver	L 3	-	-	L 17 - 4	344	3	
	Guld	L 4	-	-	L 17 – Elit	372	3	
	Mästarmärke 1)	L Elit	-	-	L 17 – Elit L 55, 65, 75	384	3	
	Årtals-märke 2)	-	-	-	-	L 3	330	3
		-	-	-	-	L 4	352	3
		-	-	-	-	L Elit	372	3
		-	-	-	-	L 55	320	3
		-	-	-	-	L 65, 75	308	3
		-	-	-	-	-	-	-
Junior- märke Knästående	Brons	-	70	12	Oavsett klass upp t.o.m. 20 år	280	3	
	Silver	-	74	12		296	3	
	Guld	-	80	12		320	3	
	Guld *	-	84	12		336	3	
	Guld **	-	90	12		360	3	
	Guld ***	-	96	12		384	3	
Knästående	Brons	-	-	-	Oavsett klass	336	3	
	Silver	-	-	-		360	3	
	Guld	-	-	-		384	3	

1) Se 13.9 Mästarmärke, angående krav klasstillhörighet

2) Se 13.10 Årtalsmärke och årtalsstjärna

### 13.11.2 Klass- och märkeskompetenser korthåll bana

Kompetenser tas antingen i femskottsserier eller i hel omgång.

Samtliga juniormärken kan erövrats under samma år.

Märke/ Skjut- ställningar	Märke	Kompeten- s för klass	Serie	Antal	Tävlar i klass	Grund- omgång	Alternativ grund- omgång	Antal	
Junior- märke Liggande med stöd eller utan stöd	Brons	-	35	12	Oavsett klass upp t.o.m. 20 år	140	210	3	
	Silver	-	40	12		160	240	3	
	Guld	-	45	12		180	270	3	
	Guld *	-	46	12		184	276	3	
	Guld **	-	47	12		188	282	3	
	Guld ***	-	48	12		192	288	3	
Liggande 3)	Brons	KL 2	-	-	KL 17 - 3	170	255	3	
	Silver	KL 3	-	-	KL 17 - 4	184	276	3	
	Guld	KL 4	-	-	KL 17 - Elit	190	285	3	
	Mästar- märke 1)	KL Elit	-	-	KL 17 – Elit KL 55,65,75	193	289	3	
	Årtals- märke 2)	-	-	-	-	KL 3	180	270	3
		-	-	-	-	KL 4	186	279	3
		-	-	-	-	KL Elit	190	285	3
		-	-	-	-	KL 55	170	255	3
		-	-	-	-	KL 65, 75	164	246	3
	Liggande/ Knä/ Stående 3)	Brons	K 2	-	-	K 17 – 3	158	231	3
Silver		K 3	-	-	K 17 – 4	172	252	3	
Guld		K 4	-	-	K 17 – Elit	180	265	3	
Mästar- märke 1)		K Elit	-	-	K 17 – Elit K 55, 65, 75	186	275	3	
Årtals- märke 2)		-	-	-	-	K 3	164	238	3
		-	-	-	-	K 4	172	251	3
		-	-	-	-	K Elit	180	265	3
		-	-	-	-	K 55	155	225	3
		-	-	-	-	K 65, 75	150	218	3

1) Se 13.9 Mästarmärke, angående krav klasstillhörighet

2) Se 13.10 Årtalsmärke och årtalsstjärna

3) Samma märken gäller för både liggande och ställningsskytte

### 13.11.3 Klass- och märkeskompetenser gevär 6,5 bana

#### 13.11.3.1 Juniorskyttemärke gevär 6,5

Skytt kan förvärva samtliga valörer för juniorskyttemärke under samma år.

Märke/ Skjut- ställningar	Märke	Serie 300m	Serie 200m	Alternativ träffbildsskjutning Mäts mellan ytterskottens inre kanter				Antal
				50 m	100 m	200 m	300 m	
Junior- märke Liggande med stöd eller utan stöd	Brons	35	40	8 cm	16 cm	32 cm	48 cm	3
	Silver	38	43	6 cm	12 cm	24 cm	36 cm	6
	Guld	40	45	4 cm	8 cm	16 cm	24 cm	9
	Guld *	42	47	-	-	-	-	9
	Guld **	44	48	-	-	-	-	9
	Guld ***	46	49	-	-	-	-	9

#### 13.11.3.2 Skytte-, årtals-, mästartmärken och klasskompetenser gevär 6,5

Om skyttar från klass 1, 65 och 75 skuter från 200 m ökas fordringarna med 3 poäng per serie.

Skjut- ställningar	Märke	Kompetens för klass	Tävlar i klass	Grund- omgång	Alternativ grund- omgång	Antal
Liggande	Brons	G 2	G1	120	160	3
Ligg / Knä	Silver	G 3	G 2	124	165	3
Liggande/ Knä/ Stående	-	G 3	G 3 – 4	120	156	3
	Guld	G 4	G 3 – Elit	132	170	3
	Mästart- märke 1)	G Elit	G 3 – Elit G 55, 65, 75	142	185	3
Ligg / Knä Stående	Årtals- märke 2)	-	G 3, 4	124	160	3
		-	G Elit	134	172	3
Ligg / Knä		-	G 55	120	155	3
		-	G 65, 75	113	145	3
Liggande		-	G 65, 75 liggande	120	160	3

1) Se 13.9 Mästartmärke, angående krav klasstillhörighet

2) Se 13.10 Årtalsmärke och årtalsstjärna

### 13.11.4 Klass- och märkeskompetenser kpist bana

Skjut-ställning	Märke	Kompetens för klass	Tävlar i klass	Grund-omgång	Alternativ grund-omgång	Antal
Liggande	Brons	Kp 2	Kp 1	161	244	3
Ligg / Knä	Silver	Kp 3	Kp 2	170	254	3
Liggande/ Knä/ Stående	-	Kp 3	Kp 3 – 4	165	240	3
	Guld	Kp 4	Kp 3 – Elit	174	258	3
	Mästarmärke 1)	Kp Elit	Kp 3 – Elit Kp 55,65,75	180	268	3
Liggande/ Knä/ Stående	Årtalsmärke 2)	-	Kp Elit	176	256	3
		-	Kp 3, 4	169	244	3
		-	Kp 55	162	234	3
		-	Kp 65, 75	156	224	3
Liggande		-	Kp 65, 75	170	246	3

1) Se 13.9 Mästarmärke, angående krav klasstillhörighet

2) Se 13.10 Årtalsmärke och årtalsstjärna

### 13.11.5 Riksmedalj bana

Skyttar ur klasser enligt tabell 13.11.5.2 nedan, har rätt att vid distriktsmästerskap i respektive disciplin skjuta för kompetenser. Maximalt får dock endast en kompetens per år och gren räknas. Distriktsförbund ska styrka uppgift om kompetenser.

Poängkrav och utmärkelser framgår av nedanstående tabeller.

#### 13.11.5.1 Krav för medaljer och diplom

Antal år med kompetens	Erhåller
1	Riksmedalj i Silver
2	Diplom för Riksmedalj
6	Riksmedalj i Guld
16	15-årsdiplom
26	25-årsdiplom
31,36,41 ...	30, 35, 40-årsdiplom osv.

### 13.11.5.2 Kompetenskrav för Riksmedalj

Gren	Disciplin	Tävlar i klass	Grundomgång	Alternativ grundomgång
Luftgevär stående	Stående	L 3	348	-
		L 4	360	-
		L Elit	376	-
		L 55	330	-
		L 65, 75	308	-
Korthåll liggande eller ställning (endast en kompetens per år får räknas)	Liggande	KL 3	184	276
		KL 4	188	282
		KL Elit	190	285
		KL 55	180	270
		KL 65, 75	170	255
	Ställning	K 3	168	244
		K 4	175	256
		K Elit	180	265
		K 55	165	240
		K 65, 75	160	235
Gevär 6,5 liggande eller ställning (endast en kompetens per år får räknas)	Liggande	G 3	139	185
		G 4	139	185
		G Elit	145	193
		G 55	136	182
		G 65, 75	128	170
	Ställning	G 3	128	166
		G 4	128	166
		G Elit	138	180
		G 55	125	161
		G 65, 75	117	148
Kpist liggande eller ställning (endast en kompetens per år får räknas)	Liggande	Kp 3	180	270
		Kp 4	180	270
		Kp Elit	184	276
		Kp 55	176	264
		Kp 65, 75	170	255
	Ställning	Kp 3	170	248
		Kp 4	170	248
		Kp Elit	176	260
		Kp 55	163	238
		Kp 65, 75	157	228



### 13.12 Klass- och märkeskompetenser fältskytte

Till grund för uträkning av fordringarna för klassuppflyttning och för de olika fältskyttemärkena ligger ett jämförelsetal (JF). JF är lika med träffresultatet för den siste skytten inom bästa tiondelen av antalet deltagare i samtliga klasser. Avrundning av antalet skyttar ska alltid ske uppåt.

Kompetens kan förvärfvas vid utlyst fältskjutning omfattande för korthåll och gevär 6,5 minst 30 skott, och för kpist minst 40 skott.

Gren	Märke	Kompetens för klass	Tävlar i klass	Procent av JF	Antal komp
Korthåll	Brons	KF 2	KF 17, 1	60	3
	Silver	KF 3	KF 2	65	3
	-	KF 3	KF 3, 4	60	3
	Guld och Årtalsmärke 2)	KF 4	KF 3, 4, Elit	85	3
		-	KF 55	80	3
		-	KF 65, 75	65	3
Mästarmärke 1)	KF Elit	KF 4, Elit KF 55, 65, 75	100	3	
Gevär 6,5	Brons	GF 2	GF 1	60	3
	Silver	GF 3	GF 2	75	3
	-	GF 3	GF 3, 4	60	3
	Guld och Årtalsmärke 2)	GF 4	GF 3, 4, Elit	90	3
		-	GF 55	80	3
		-	GF 65, 75	75	3
Mästarmärke 1)	GF Elit	GF 4, Elit GF 55, 65, 75	100	3	
Kpist	Brons	KpF 2	KpF 1	75	3
	Silver	KpF 3	KpF 2	80	3
	-	KpF 3	KpF 3, 4	75	3
	Guld och Årtalsmärke 2)	KpF 4	KpF 3, 4, Elit	90	3
		-	KpF 55, KpFL 55-75	90	3
		-	KpF 65, 75	80	3
Mästarmärke 1)	KpF Elit	KpF 4, Elit KpF 55, 65, 75	95	3	





















1) Se 13.9 Mästarmärke, angående krav klasstillhörighet

2) Se 13.10 Årtalsmärke och årtalsstjärna













### 13.12.1 Lathund för att beräkna kompetenskrav i fältskjutning

JF 100%	95%	90%	85%	80%	75%	65%	60%
60	57	54	51	48	45	39	36
59	56	53	50	47	44	38	35
58	55	52	49	46	44	38	35
57	54	51	48	46	43	37	34
56	53	50	48	45	42	36	34
55	52	50	47	44	41	36	33
54	51	49	46	43	41	35	32
53	50	48	45	42	40	34	32
52	49	47	44	42	39	34	31
51	48	46	43	41	38	33	31
50	48	45	43	40	38	33	30
49	47	44	42	39	37	32	29
48	46	43	41	38	36	31	29
47	45	42	40	38	35	31	28
46	44	41	39	37	35	30	28
45	43	41	38	36	34	29	27
44	42	40	37	35	33	29	26
43	41	39	37	34	32	28	26
42	40	38	36	34	32	27	25
41	39	37	35	33	31	27	25
40	38	36	34	32	30	26	24
39	37	35	33	31	29	25	23
38	36	34	32	30	29	25	23
37	35	33	31	30	28	24	22
36	34	32	31	29	27	23	22
35	33	32	30	28	26	23	21
34	32	31	29	27	26	22	20
33	31	30	28	26	25	21	20
32	30	29	27	26	24	21	19
31	29	28	26	25	23	20	19
30	29	27	26	24	23	20	18
29	28	26	25	23	22	19	17
28	27	25	24	22	21	18	17
27	26	24	23	22	20	18	16
26	25	23	22	21	20	17	16
25	24	23	21	20	19	16	15
24	23	22	20	19	18	16	14
23	22	21	20	18	17	15	14
22	21	20	19	18	17	14	13
21	20	19	18	17	16	14	13
20	19	18	17	16	15	13	12
19	18	17	16	15	14	12	11
18	17	16	15	14	14	12	11

### 13.13 Märken/Medaljer

SM-Medaljer			Luftgevär
			
Riksskyttetävlings-medalj Används vid SM Instiftad 1897	RF:s SM-tecken Fastställt 2014	RM-plakett Instiftad 2011	Riksmedalj Silver, Guld Ny modell
Luftgevär			
			
Sittande med stöd Brons, Silver, Guld Instiftat 1975	Sittande med stöd Guld 1-3 stjärnor Instiftat 1979	Sittande utan stöd Brons, Silver, Guld Instiftat 1973	Sittande utan stöd Guld 1-3 stjärnor Instiftat 1983
			
Junior stående Brons, Silver, Guld Instiftat 1976	Stående Brons, Silver, Guld Instiftat 1979	Junior knästående Brons, Silver, Guld Instiftat 1979	Knästående Brons, Silver, Guld Instiftat 1983
			
Lägre årtalsmärke Brons, Silver, Guld Instiftat 1978	Högre årtalsmärke Brons, Silver, Guld Instiftat 1987	Mästarmärke Brons, Silver, Guld Instiftat 1982	Riksmedalj Silver, Guld Instiftad 1989
Korthåll			
			
Juniormärke Brons, Silver, Guld Instiftat 1978	Juniormärke Guld 1-3 stjärnor Instiftat 1981	Korthållsmärke Brons, Silver, Guld Instiftat 1971	Mästarmärke Brons, Silver, Guld Instiftat 1995

			
Lägre årtalsmärke Bron, Silver, Guld Instiftat 1980	Högre årtalsmärke Bron, Silver, Guld Instiftat 1989	Riksmedalj Silver, Guld Instiftad 1983	Riksmedalj Silver, Guld Ny modell
			
Fältskyttemärke Instiftat 1993	Lägre årtalsmärke Instiftat 1993	Högre årtalsmärke Instiftat 1993	Mästarmärke korthåll fält Instiftat 1995
<b>Gevär 6,5</b>			
			
Juniorskyttemärke Gevär 6,5 Instiftat 1959	Juniorskyttemärke Gevär 6,5 med 1-3 stjärnor Instiftat 1983	Riksmedalj Silver instiftad 1899 Guld instiftad 1918	
			
Skyttemärke Instiftat 1893	Lägre årtalsmärke Instiftat 1916	Högre årtalsmärke Instiftat 1925	Mästarmärke Instiftat 1935
			
Fältskyttemärke Instiftat 1959	Lägre årtalsmärke Instiftat 1962	Högre årtalsmärke Instiftat 1971	Mästarmärke Instiftat 1977

<b>Kpist</b>			
			
Automatvapenskyttemärke Instiftat 1946	Lägre Årtalsmärke Instiftat 1954	Högre Årtalsmärke Instiftat 1963	Mästarmärke Instiftat 1979
			
Riksmedalj Instiftad 1959			
			
Automat-fältskyttemärke Instiftat 1963	Lägre årtalsmärke Instiftat 1965	Högre årtalsmärke Instiftat 1974	Mästarmärke Instiftat 1979
<b>Övriga märken</b>			
			
Tvågrensmärket Instiftat 1962	Musketörmärket Instiftat 1938 Upphörde 1946 Återinstiftades 1964	Juniorskid- skyttemärket Instiftat 1972	Skidskyttemärket Instiftat 1956

## 14 Ändringar och rättelser

- 16-06-28 4.1 O Pipans längd på korthållsgevär har tagits bort.
- 17-02-02 5.12 Skjutmatta har kompletterats med måttuppgifter för armbågsmatta/liggunderlag och uppgift om användning.  
5.15 Beskrivning av tillåtet stöd i sittande/liggande ställning med stöd.  
8.9.3/8.9.3.1 Uppmaning att inom Gevär fält Kikarsikte erbjuda klassen "Jägarfält".  
Därutöver smärre rättningar och justeringar. Allt märkt med streck i vänster kant.
- 17-09-01 1.1 och 1.2 anpassade till allmänna bestämmelser  
4.1 och 4.1.2 mått på luftgevär och korthållsgevär ändrade på D, F, H och K  
4.2.1.2 texten för modifiering av stocken ändrad (tillåtet att bygga på pistolgreppet)  
Klass LSi 45 borttagen från 2018 påverkar 6.1, 13.3.1.2, 13.11.1.1  
13 Korrigering av text i tabeller
- 18-02-25 4.1 och 4.1.2 justerad avseende bakkappa  
4.2.4, 4.3.3, 4.4.5 avseende riktmedel likalydande, tillåtet med optiskt glas i korning  
5.16 Bord med stol tillåtet i liggande för veteraner  
8.2.1 Vid final som skjuts på fler platser ska minst 3 personer delta på respektive ort.  
Gevär 6,5: Klass G 13-15 enda ungdomsklassen. Klass G 17 och G 70 borttagna.  
Veteraner skjuter knä istället för ställning. Påverkar 8.7.3, 8.8.1, 8.8.2, 8.8.3, 8.9.2, 13.3.1.1, 13.3.1.2, 13.11.3.2, 13.12  
Därutöver smärre rättningar och justeringar. Allt märkt med streck i vänster kant.
- 19-01-31 Allmänt är klass 70 borttagen överallt och 45 i luftgevär (inte markerat).  
2.2, 4.6.4.2, 7.3 Säkerhetspropp alternativt säkerhetslina i alla gevär och kpist  
5.3 Förtydligande att stöd under klädseln inte får användas  
6.1 Klass 45 borttagen i luftgevär stående  
7.6.4, 7.6.10 Särskjutning endast om guldmedalj  
8.2.3, 8.3.3, 8.4.4, 8.5.4, 8.7.4, 8.8.4, 8.10.4, 8.11.4 När skjutställning är intagen får säkerhetspropp/lina tas ur  
8.5.1, 8.5.2, 8.5.3.1 Veteraner skjuter knä istället för stå  
8.12.2, 13.3.1.2 Klass KpF Liggande införd  
Därutöver smärre rättningar och justeringar.
- 20-08-03 2.2 Förtydligande av hantering av säkerhetslina  
2.4 Hänvisning till aktuell SäkB  
4.6.4, 4.6.5 Rättning och komplettering av vapenkontroll  
5.1 Endast godkänd utrustning/klädsel får användas  
5.14 Förtydligande av användning av pall  
6 Justering av benämningar mm  
6.1 JSM Luftgevär sittande och Junior-RM sittande luft fallmål samt förtydliganden  
7.4.1.1 Norsk rem även tillåten i korthåll  
8.2.3 Förtydligande av kommandoserier

8.6.1-8.6.4 Anpassning och förtydligande av korthåll fält

13.3.1.1 – 13.3.1.2 Förtydligande

Därutöver smärre rättningar och justeringar

21-10-17

*4.1 och 4.1.2 förändring hur bakkappan får justeras.*

*4.2, 4.3 och 4.4.6 kompletterat och förtydligat vilka gevärstyper som ej är tillåtna.*

*4.3.4 Korthållsgevär med kikarsikte som riktmedel.*

*4.4.6 Gevär med kikarsikte som riktmedel.*

*4.6.5.3 och 4.6.5.5 Komplettering vapenkontroll Korthållsgevär och Gevär Kikarsikte.*

*6.1 Kompletterat med ett RM i Korthåll och 3 Kikardiscipliner, därutöver förtydliganden.*

*7.4.1.6 och 7.4.2.3 förtydligande gällande knästående/sittande.*

*8.4.4, 8.6.5, 8.7.4 och 8.9.3 Regler för Korthåll och Gevär Kikarsikte.*

*8.12.2 Rekommenderade skjutställningar i Kpist Fält.*

*Därutöver rättningar kompletteringar och förtydliganden, utan sakliga förändringar, under 10 olika punkter.*